



 **rubinetto**  **KROMMA**
METALS

Acesse

@rubinetto | www.rubinetto.com.br
@krommetais | www.krommetais.com.br

rubinetto

K
KROMMA
METALS



*Jóias da
Natureza*

A arte de inspirar você

No ano de 1989, o fundador Sr. Fernando Laybauer em uma de suas viagens para a Itália, procurou trazer a tecnologia dos misturadores monocomando para sua residência. A partir disso, seus vizinhos e conhecidos quiseram também, e o sucesso que elas faziam deu origem a empresa Rubinetto.

A Rubinetto, fundada em 1994, e a Kromma Metais, em 2006, especializaram-se na comercialização de misturadores de alto luxo para banheiros e cozinhas. Na década de 90, não existiam monocomando de chuveiros ou lavatórios no Brasil. Era um mercado desconhecido e com várias oportunidades a se explorar.

Desde então, desenvolvemos metais que refletem com precisão as necessidades de nossos clientes. Andamos de mãos dadas com a conscientização ambiental e as inclusões de sistemas inovadores que proporcionam solidez, segurança e qualidade extraordinária.

Com foco na inovação e novas tendências, criamos um serviço 'sob medida' com intuito de idealizar produtos capazes de satisfazer todos os tipos de personalidades, combinando a experiência e a confiabilidade para produzir metais com design, acabamentos únicos e refinados.

Experimente este bem-estar que apresentamos para você. Encante-se com o equilíbrio surpreendente entre luxo, design e funcionalidade. Sinta o poder das mais variadas sensações e experiências gratificantes com a água.

UMA NOVA FORMA DE olhar

Estamos sempre buscando novas maneiras de nos comunicarmos com nossos clientes. Recentemente, estudamos estratégias de layout para facilitar a especificação dos nossos produtos no ponto de venda, onde tudo acontece.

Por isso, é com grande satisfação que anunciamos o início de uma nova fase. A partir de agora nosso catálogo está organizado em um layout separado por linhas de produtos, mesclando nossas duas marcas.

Assim, será possível encontrar facilmente todos os produtos Rubinetto e Kromma Metais que compõem determinada linha, agilizando a análise do vendedor ao especificar os produtos para cada ambiente.



COLEÇÃO
Joias da Natureza

Sempre buscando a harmonia com os elementos naturais, a Rubinettos lança a Coleção Joias da Natureza, assinada pela **arquiteta Andressa Barroso**. Esta coleção representa a elegância e o requinte em sua forma mais pura, mesclando elementos orgânicos e pedras nobres. Escolhidas especialmente para esta coleção, as pedras Quartzo Rosa, Onix Cielo e Sodalita são lapidadas em formato esférico para destacar o encantamento das formas orgânicas, e harmonizam perfeitamente com os misturadores da linha Serena, levando requinte e luxo para o ambiente.



QUARTZO ROSA



ONIX CIELO



SODALITA

A coleção Joias da Natureza permite combinar 22 cores de acabamento e 3 tipos de pedras semipreciosas únicas. Isso significa que você pode personalizar sua casa com detalhes de elegância absoluta que refletem toda sua personalidade.

Quartzo Rosa

De cor róseo pálida e escura, ocasionalmente com nuances púrpuras, o quartzo rosa é achado no Brasil em raríssimos cristais facetados.

Possui efeitos calmantes que estabelecem a autoestima e a autoconfiança. Sendo assim, ele é ideal para se ter contato no início do dia, amenizando o desânimo, confortando e cuidando de suas energias.

Onix Cielo

É um cristal de energia projetiva, propiciando o apoio que precisamos nas mais diversas circunstâncias, inclusive naqueles momentos de grande desgaste físico e mental. Por ser um cristal ligado ao todo, é capaz de conferir a seu portador uma grande força pessoal.

Sodalita

Normalmente de coloração azul escura ou violeta-azulada, também apresenta-se em matizes esbranquiçadas e cinzas. A Sodalita é uma pedra de insights, elimina a confusão mental e estimula o pensamento racional. As vezes podem demonstrar feixes de luz alaranjada sobre luz uv.



atelier

Nossa equipe de profissionais dedica-se a produção de cada peça para garantir produtos de design para espaços exclusivos.

20NM ONIX MATTE	3CM CHAMPAGNE MATTE	4GLM GOLD MATTE	5FM FENDI MATTE	6RGM ROSE GOLD MATTE	7RM ROSÉ MATTE
9MM MARSALA MATTE	11BLM BLACK MATTE	12BE BRONZE ESCOVADO	13CE COBRE ESCOVADO	16AE AÇO ESCOVADO	17EM ÉBANO ESCOVADO
18BM BRANCO MATTE	19AM AZUL MATTE	20CLM CORAL LIGHT MATTE	21TE TITÂNIO ESCOVADO	22RGE ROSÉ GOLD ESCOVADO	24DE DOURADO ESCOVADO
25ASM ABSINTO MATTE	26PM PÁPRICA MATTE	27BH BRONZE HERA	28VAM VERDE ARAUCÁRIA MATTE		

Quais cores escolher para a minha casa ou para um ambiente corporativo?

As cores têm o poder de transformar o nosso ambiente. Então, observar as conexões que determinada cor causa, o impacto com a nossa personalidade e perfil pessoal é de suma importância na hora de decidir.

Por isso, nossa equipe é impecável para promover o seu bem-estar, que é único e retrata a sua história.

***Seu olhar único no mundo é o que conecta você ao ser lar.
No seu lar, você sempre será bem vindo!***

Para fazer o seu pedido, é necessário que você informe a referência do produto e a cor escolhida, seja ela a cor original do produto ou a cor da personalização em nosso Atelier.

É importante verificar a compatibilidade da peça com a personalização, pois alguns acabamentos escovados podem não ser personalizáveis.

OBSERVAÇÕES

Atenção! Os produtos que podem ser personalizados com as cores do atelier, estão identificados com os símbolos ao lado: Algumas peças com acabamentos originais escovados não poderão ser personalizadas com as cores escovadas do atelier.

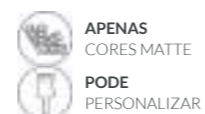

APENAS
CORES MATTE

PODE
PERSONALIZAR



ATELIER
meu metal

Conheça o processo inovador de personalização "Meu Metal". Agora você pode gravar no produto sua assinatura, o logotipo da sua empresa, as iniciais da pessoa presenteada ou até mesmo um apelido. Isso tornar sua peça ainda mais exclusiva e personalizada.

Este modelo de personalização é compatível apenas para produtos pintados pelo processo do Atelier Cores.



SEU NOME
SUAS INICIAIS
SEU *metal*

OBSERVAÇÕES

Atenção! Os produtos que podem ser personalizados com este módulo do nosso atelier, estão identificados com o símbolo ao lado:



GRAVE.COM
MEU METAL



COLEÇÃO
Sinergia

A COLEÇÃO SINERGIA foi desenvolvida em parceria com a designer de joias Camila Vieira. Elaboramos esta coleção com o intuito de agregar ao design uma fonte energética para nosso lar.

Cada peça é única em seu tamanho e tonalidade. A possibilidade de customização pode transmitir ao seu ambiente mais harmonia, revitalizando a energia que emana no seu lar.



Camila Vieira desenvolveu uma lapidação especial para as pedras, exclusiva para a Rubinettos, inspirada nos Tsurus. Os tsurus são origamis considerados a arte de dobradura mais tradicional da cultura japonesa. Simboliza saúde, sorte, felicidade, longevidade e fortuna. Tudo que buscamos para os nossos lares.

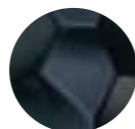

OBSERVAÇÕES

Atenção! Os produtos que podem ser personalizados com este módulo do nosso atelier, estarão identificados com o símbolo ao lado:



PERSONALIZE
COM A COLEÇÃO
SINERGIA

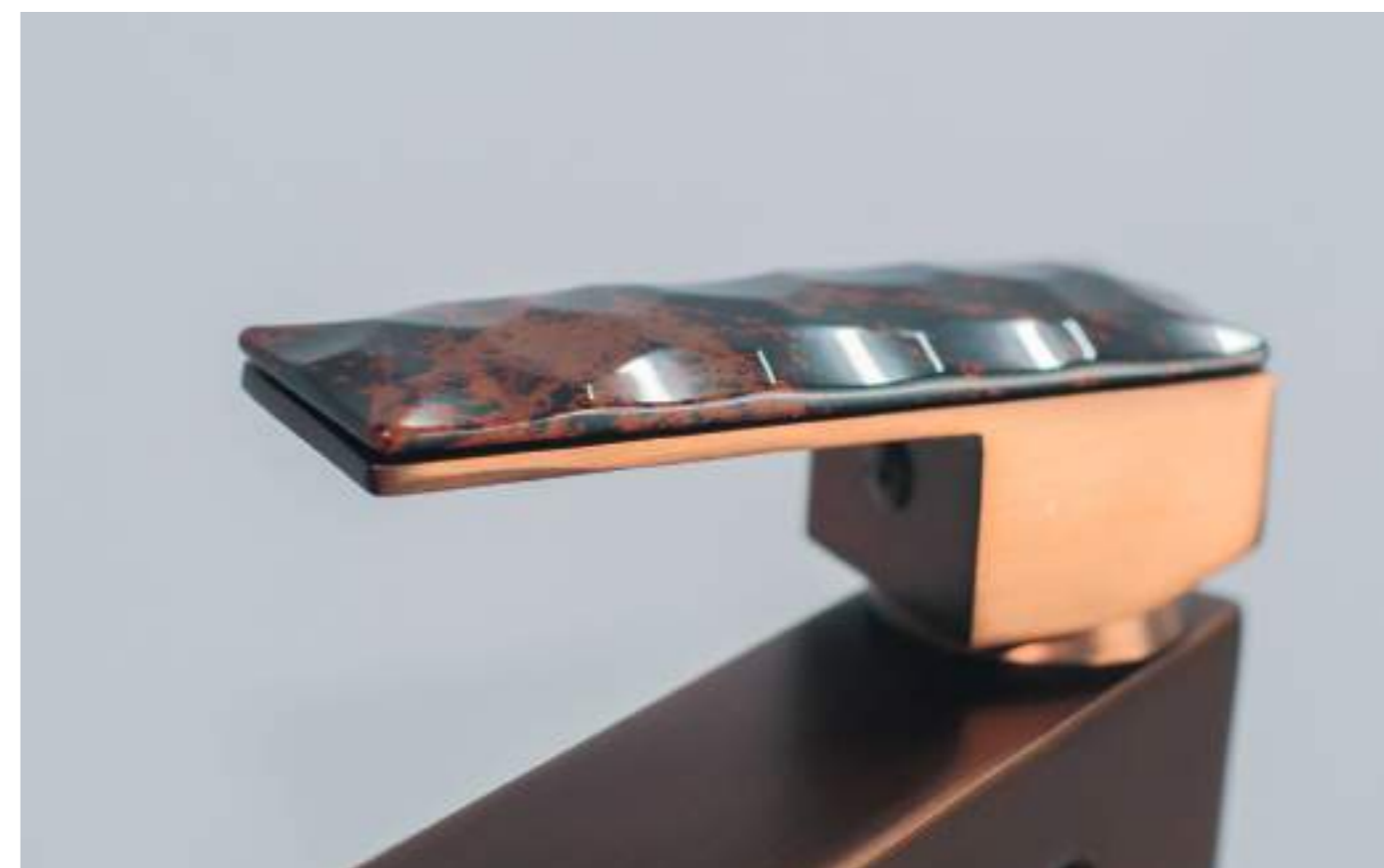

Sumário

METAIS PARA LAVATÓRIO

Linha Square	18
Linha Quadratta	30
Linha La Vie	38
Linha Soul	45
Linha Classic	52
Linha Equilíbrio	60
Linha Hera	62
Linha Pandora	68
Linha Serena	72
Linha Contemporânea	76
Linha Urban	78
Linha Quartzo	82
Linha Básica	84
Linha Fashion	86
Linha Pure	88

CUBAS PARA LAVATÓRIO

Linha Handmade Quartzo	92
Linha Handmade Colors	94
Linha Handmade Stone	96
Linha Metalle	98
Linha Porcelo	100

METAIS PARA COZINHA

Com ducha extensível	104
Com ducha removível	110
Com arejador articulado	111
Com bica giratória	112
Com arejador embutido	114

CUBAS E ACESSÓRIOS PARA COZINHA

Linha Gourmet Americana	118
Linha Gourmet Smart	121
Linha Gourmet Porcelo	122

INSTALAÇÕES DE CUBAS

INFORMAÇÕES GERAIS

TERMO DE GARANTIA

TEMPO DE GARANTIA

Se localize mais rápido!

	PODE PERSONALIZAR	Produtos podem ser personalizados com as 22 cores disponíveis em nosso atelier, incluindo opções matte e escovadas. Caso você queira uma tonalidade especial, entre em contato com a nossa equipe.
	NÃO PODE PERSONALIZAR	Produtos que não podem ser personalizados em nosso atelier, devido aos seus detalhes.
	APENAS CORES MATTE	Produtos que podem receber a personalização utilizando somente as cores matte disponíveis em nosso atelier.
	BAIXA PRESSÃO	Produtos com pressão recomendada variando de 2 a 4 m.c.a, são ideais para situação de pouca pressão de água.
	CARTUCHO DE 90°	Produtos com giro da manilha em 90° para aquecimento da água. Ideal para economia de gás.
	GRAVE COM MEU METAL	Produtos que podem ser personalizados com gravações de iniciais, assinatura ou nome do cliente na manilha, bica ou corpo.
	DIFERENTES TAMANHOS DE CUBAS	Cubas de cerâmica ou pedra natural disponíveis em diferentes tamanhos. No entanto, devido à produção totalmente artesanal é possível haver uma variação final de 2 a 5 cm no tamanho.
	DUPLOCOMANDO ADAPTÁVEL	Misturadores duplocomando que podem ser instalados com apenas uma manilha, transformando-os em uma torneira monocomando que fornece apenas água fria.
	PEÇA LANÇAMENTO	Produtos de lançamentos!
	PERSONALIZE COM A COLEÇÃO SINERGIA	Produtos que podem receber a personalização das pedras da Coleção Sinergia.
	PERSONALIZE COM A COLEÇÃO JOIAS DA NATUREZA	Produtos que podem receber a personalização das pedras da Coleção Joias da Natureza.
RB	PEÇAS DA MARCA RUBINETTOS	Produtos com referência iniciada com RB são produtos pertencentes a marca Rubinetto. Exemplo: RB3391.
KR	PEÇAS DA MARCA KROMMA METAIS	Produtos com referência iniciada com KR são produtos pertencentes a marca Kromma Metais. Exemplo: KR477.



METAIS PARA
Lavatório



LINHA SQUARE
MISTURADOR BICA ALTA



Ref. RB1815N
Acabamento cromado [1105].



Ref. RB1816N
Acabamento dourado [3729].



Ref. RB1817N
Acabamento rose gold [21115].



Ref. RB1815NB
Acabamento black matte [19991].

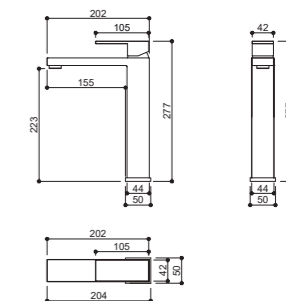

Indicado para cuba de apoio.
Vazão: 4 l/min com 6 m.c.a.
Diâmetro do furo para instalação: \varnothing 3,5 cm.
Pressão recomendada: de 6 m.c.a. até 40 m.c.a.

MISTURADOR BICA BAIXA



Ref. RB1805N
Acabamento cromado [19994].



Ref. RB1806N
Acabamento dourado [3944].



Ref. RB1807N
Acabamento rose gold [21116].



Ref. RB1805NB
Acabamento black matte [21117].

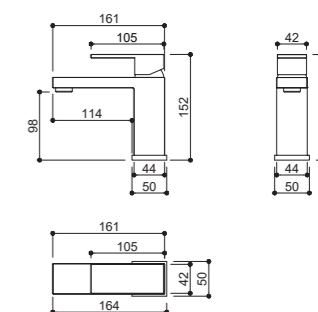

Vazão: 4 l/min com 6 m.c.a.
Diâmetro do furo para instalação: \varnothing 3,5 cm.
Pressão recomendada: de 6 m.c.a. até 40 m.c.a.

MISTURADOR DUPLOCOMANDO DE BANCADA



Ref. RB2052
Acabamento cromado [944].



Ref. RB2046
Acabamento dourado [969].

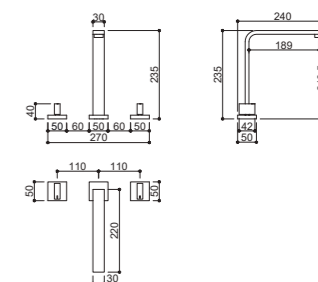

Vazão: 6,4 l/min com 10 m.c.a.
Diâmetro do furo para instalação da bica: \varnothing 2,5 cm.
Diâmetro do furo para instalação da manilha: \varnothing 2,5 cm.
Pressão recomendada: de 10 m.c.a. até 40 m.c.a.

MISTURADOR DUPLOCOMANDO DE PAREDE



Ref. RB2051
Acabamento cromado [967].



Ref. RB2044
Acabamento dourado [970].

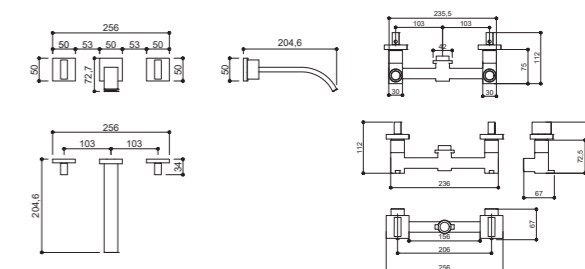

Vazão: 5,4 l/min com 6 m.c.a.
Diâmetro do furo para instalação da bica: \varnothing 2,5 cm.
Diâmetro do furo para instalação da manilha: \varnothing 3,0 cm.
Pressão recomendada: de 6 m.c.a. até 40 m.c.a.
A parede precisa estar sem revestimento para instalação.
Este produto acompanha base própria.

SIMBOLOGIA



PODE
PERSONALIZAR

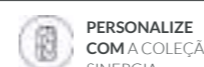

PERSONALIZE
COM A COLEÇÃO
SINERGIA

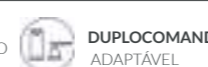

DUPLOCOMANDO
ADAPTÁVEL

PERSONALIZE COM A COLEÇÃO SINERGIA



PERSONALIZE EM NOSSO ATELIER



Projeto Ludimilla Camargo



Projeto Ludimilla Camargo

LINHA SQUARE MISTURADOR DUPLOCOMANDO DE BANCADA



Ref. RB2055
Acabamento cromado [4182].

- Vazão: 5,4 l/min com 8 m.c.a.
- Diâmetro do furo para instalação da bica: ø 2 cm.
- Diâmetro do furo para instalação das manilhas: ø 3 cm.
- Pressão recomendada: de 8 m.c.a. até 40 m.c.a.

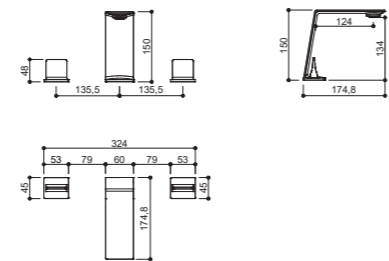

TORNEIRA DE PAREDE



Ref. RB2005
Acabamento cromado [4512].

- Vazão: 2,5 l/min com 6 m.c.a.
- Pressão recomendada: de 6 m.c.a. até 40 m.c.a.
- Diâmetro do furo para instalação: ø 2,5 cm.

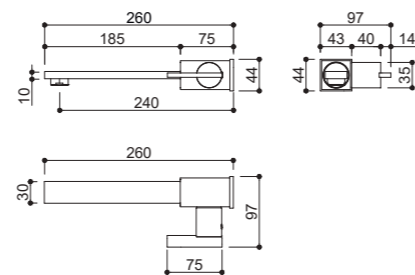

LINHA SQUARE MISTURADOR DE CHÃO



Ref. RB2027
Acabamento cromado [4473].



Ref. RB72027
Acabamento dourado [13457].



Ref. RB82027
Acabamento rose gold [4475].

- Flexível de 1,5m.
- Vazão: 14 l/min com 20 m.c.a.
- Pressão recomendada: de 20 m.c.a. até 40 m.c.a.

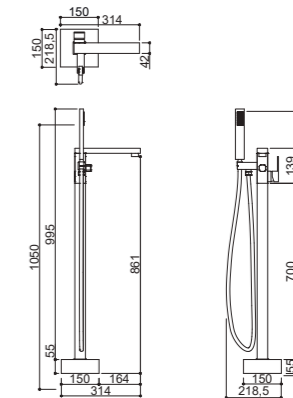

SIMBOLOGIA



PODE
PERSONALIZAR

PERSONALIZE EM NOSSO ATELIER



SIMBOLOGIA













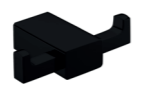











PODE
PERSONALIZAR

PERSONALIZE EM NOSSO ATELIER

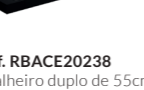

**LINHA SQUARE
ACESSÓRIOS**

		
Ref. RBACE20231 Cabideiro duplo. Acabamento cromado [18975].	Ref. RBACE20211 Cabideiro duplo. Acabamento dourado [15523].	Ref. RBACE20231 Cabideiro duplo. Acabamento black matte [18844].
		
Ref. ACE20232 Porta sabonete. Acabamento cromado [17587].	Ref. ACE20212 Porta sabonete. Acabamento dourado [15482].	Ref. ACE20232 Porta sabonete. Acabamento black matte [17467].
		
Ref. RBACE20233 Papeleira. Acabamento cromado [18701].	Ref. RBACE20213 Papeleira. Acabamento dourado [18437].	Ref. RBACE20233 Papeleira. Acabamento black matte [18570].
		
Ref. RBACE20234 Porta shampoo. Acabamento cromado [18997].	Ref. RBACE20114 Porta shampoo. Acabamento dourado [11279].	Ref. RBACE20234 Porta shampoo. Acabamento black matte [19107].
		
Ref. RBACE20235 Toalheiro de 30cm. Acabamento cromado [18396].	Ref. RBACE20115 Toalheiro de 30cm. Acabamento dourado [15513].	Ref. RBACE20235 Toalheiro de 30cm. Acabamento black matte [18264].
		
Ref. RBACE20236 Toalheiro de 45cm. Acabamento cromado [19250].	Ref. RBACE20116 Toalheiro de 45cm. Acabamento dourado [17867].	Ref. RBACE20236 Toalheiro de 45cm. Acabamento black matte [19360].
		
Ref. RBACE20237 Toalheiro de 60cm. Acabamento cromado [20707].	Ref. RBACE20117 Toalheiro de 60cm. Acabamento dourado [17627].	Ref. RBACE20237 Toalheiro de 60cm. Acabamento black matte [20708].
		
Ref. RBACE20238 Toalheiro duplo de 55cm. Acabamento cromado [19503].	Ref. RBACE20118 Toalheiro duplo de 55cm. Acabamento dourado [18447].	Ref. RBACE20238 Toalheiro duplo de 55cm. Acabamento black matte [19613].





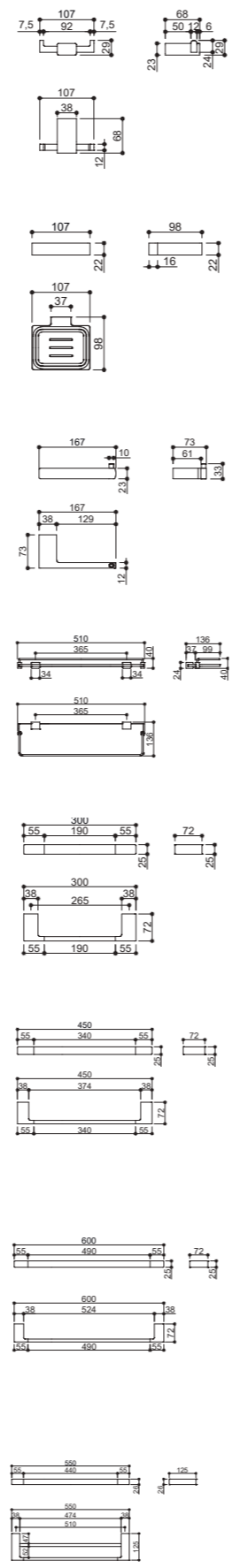

Confira os modelos com possibilidades de cristais e pedras naturais!



Todos os acessórios, exceto o porta shampoo, possuem a possibilidade de serem cravejados com cristais ou pedras.



**LINHA SQUARE
MISTURADOR COMPLETO PARA CHUVEIRO (ACOMPANHA BASE)**

		
Ref. RB1523 Misturador monocomando para chuveiro. Base com cartucho de 45mm. Entrada de 3/4". Acabamento cromado [15232]. Acompanha base. PRODUTO COM MELHOR VAZÃO	Ref. RB1523 Misturador monocomando para chuveiro. Base com cartucho de 40mm. Entrada de 3/4". Acabamento dourado [15034]. Acompanha base.	Ref. RB81523 Misturador monocomando para chuveiro. Base com cartucho de 40mm. Entrada de 3/4". Acabamento rose gold [15025]. Acompanha base.
		
Ref. RB1320 Misturador monocomando de três vias. Acabamento cromado [11540]. Entrada de 3/4". Acompanha base.	Ref. RB71320 Misturador monocomando de três vias. Acabamento dourado [11586]. Entrada de 3/4". Acompanha base.	Ref. RB81320 Misturador monocomando de três vias. Acabamento rose gold [11788]. Entrada de 3/4". Acompanha base.

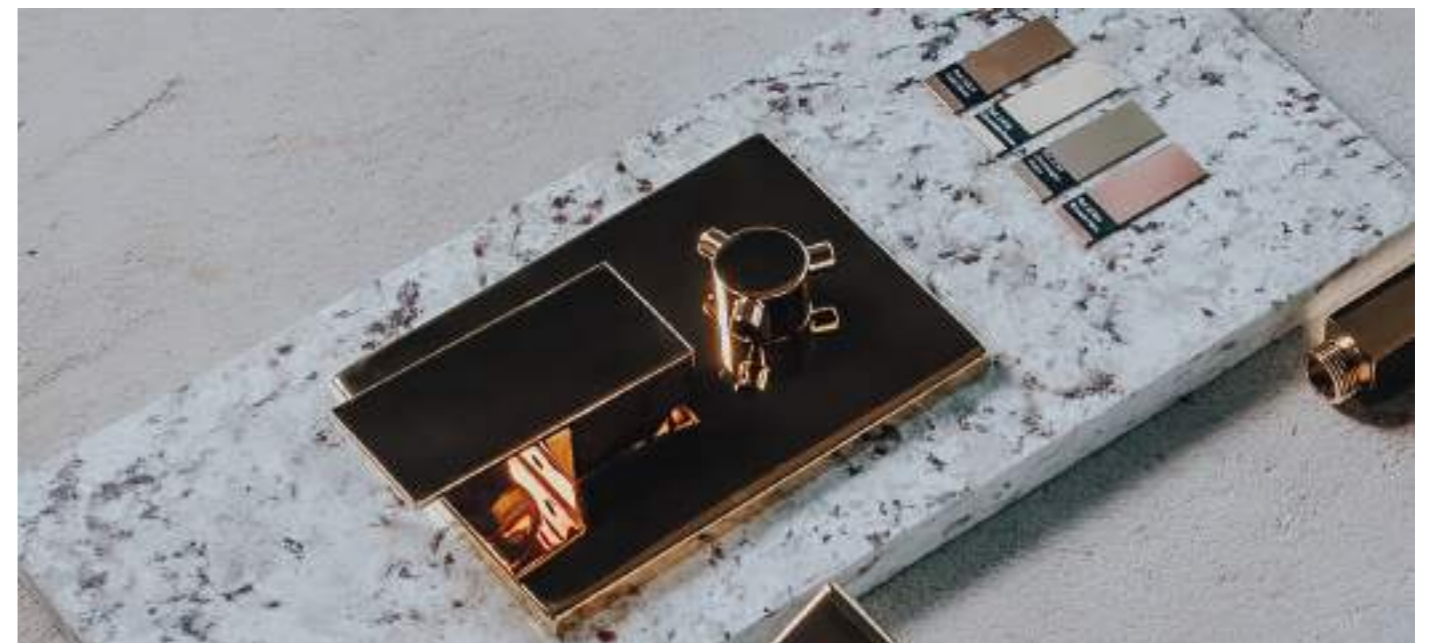

SIMBOLOGIA

 **PODE PERSONALIZAR**  **PERSONALIZE COM A COLEÇÃO SINERGIA**

PERSONALIZE COM A COLEÇÃO SINERGIA  PERSONALIZE EM NOSSO ATELIER 

20NM 3CM 4GLM 5FM 6RGM 7RM 9MM 11BLM 12BE 13CE 16AE 17EM 18BM 19AM 20CLM 21TE 22RGE 24DE 25ASM 26PM 27BH 28VAM

LINHA SQUARE
ACABAMENTO DE REGISTROS DE PRESSÃO E GAVETA

- Ref. RB153**
Para base Deca e Meber.
Acabamento cromado [14882].
- Ref. RB154**
Para base Docol.
Acabamento cromado [18087].
- Ref. RB155**
Para base Fabrimar.
Acabamento cromado [17847].
- Ref. RB7153**
Para base Deca e Meber.
Acabamento dourado [18457].
- Ref. RB7154**
Para para base Docol.
Acabamento dourado [18722].
- Ref. RB7155**
Para base Fabrimar.
Acabamento dourado [18723].
- Ref. RB8895**
Para base Deca e Meber.
Acabamento rose gold [14920].
- Ref. RB8898**
Para base Docol.
Acabamento rose gold [19756].
- Ref. RB8897**
Para base Fabrimar.
Acabamento rose gold [18987].

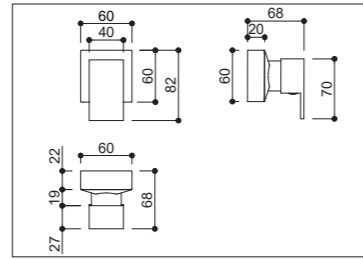

Confira os modelos com possibilidades de cristais e pedras naturais!

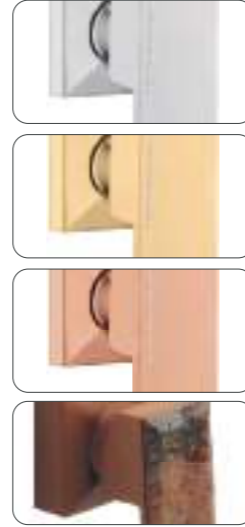

- Ref. RB153**
Para base Deca e Meber.
Acabamento black matte [14762].
- Ref. RB154**
Para base Docol.
Acabamento black matte [17967].
- Ref. RB155**
Para base Fabrimar.
Acabamento black matte [17727].

- Ref. RB863**
Para base Deca e Meber.
Acabamento cromado [5470].
- Ref. RB864**
Para base Docol.
Acabamento cromado [5447].
- Ref. RB865**
Para base Fabrimar.
Acabamento cromado [5562].
- Ref. RB7863**
Para base Deca e Meber.
Acabamento dourado [37375].
- Ref. RB7864**
Para para base Docol.
Acabamento dourado [37374].
- Ref. RB7865**
Para base Fabrimar.
Acabamento dourado [37373].
- Ref. RB8863**
Para base Deca e Meber.
Acabamento rose gold [37372].
- Ref. RB8864**
Para base Docol.
Acabamento rose gold [37371].
- Ref. RB8865**
Para base Fabrimar.
Acabamento rose gold [37370].

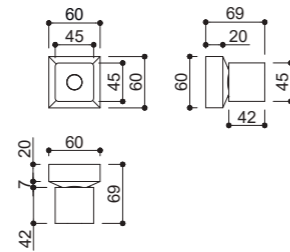

OBSERVAÇÕES

Misturadores para chuveiro que acompanham a base devem ser vendidos quando a residência ainda não possui nenhuma base instalada na parede e nenhum revestimento na parede. O misturador de três vias pode ser usado com chuveiro, ducha de barra e banheira, acionando um de cada vez. Os acabamentos de registro para base Deca não são compatíveis com as Linhas Dream, Polo e Soul.

LINHA SQUARE
ACABAMENTO PARA MISTURADOR DE CHUVEIRO E BANHEIRA **BASE DOCOL**

- Ref. RB1466**
Acabamento cromado [12210].
Não acompanha a base Docol
Ref. 00658200.
Base com cartucho de 45mm.
- Ref. RB71466**
Acabamento dourado [32097].
Não acompanha a base Docol
Ref. 00658200.
Base com cartucho de 45mm.
- Ref. RB81466**
Acabamento rose gold [32137].
Não acompanha a base Docol
Ref. 00658200.
Base com cartucho de 45mm.

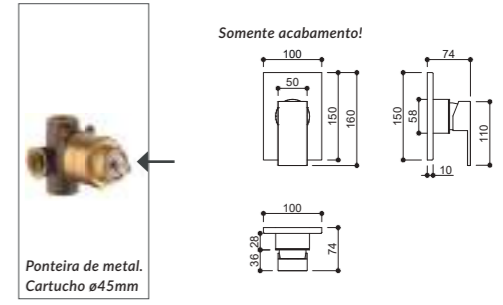

ACABAMENTO PARA MISTURADOR DE CHUVEIRO, BANHEIRA E DUCHA HIGIÊNICA **BASE DOCOL**

- Ref. RB1366**
Acabamento cromado [12417].
Não acompanha a base Docol
Ref. 00545800 e Ref. 00545900.
Base com cartucho de 40mm.
- Ref. RB71366**
Acabamento dourado [32250].
Não acompanha a base Docol
Ref. 00545800 e Ref. 00545900.
Base com cartucho de 40mm.
- Ref. RB81366**
Acabamento rose gold [32249].
Não acompanha a base Docol
Ref. 00545800 e Ref. 00545900.
Base com cartucho de 40mm.

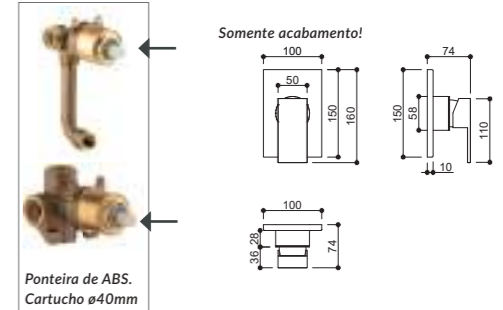

ACABAMENTO PARA MISTURADOR DE CHUVEIRO **BASE DECA**

- Ref. RB1566**
Acabamento cromado [12003].
Não acompanha a base Deca Ref. 4493.
Base com cartucho de 40mm.
- Ref. RB71566**
Acabamento dourado [20244].
Não acompanha a base Deca Ref.4493.
Base com cartucho de 40mm.
- Ref. RB81566**
Acabamento rose gold [16710].
Não acompanha a base Deca Ref. 4493.
Base com cartucho de 40mm.

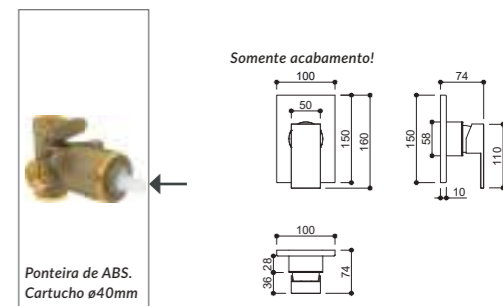

ACABAMENTO PARA MISTURADOR DE DUCHA HIGIÊNICA **BASE DECA**

- Ref. RB1666**
Acabamento cromado [12642].
Não acompanha a base Deca Ref. 4984.
Base com cartucho de 40mm.
- Ref. RB71666D**
Acabamento dourado [12435].
Não acompanha a base Deca Ref. 4984.
Base com cartucho de 40mm.
- Ref. RB81666RG**
Acabamento rose gold [12444].
Não acompanha a base Deca Ref. 4984.
Base com cartucho de 40mm.

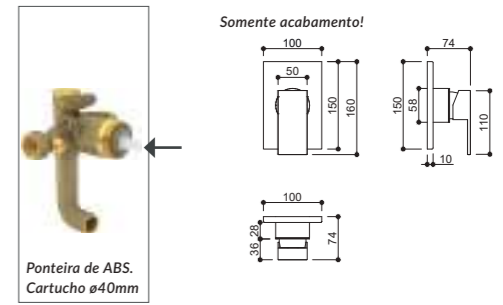

SIMBOLOGIA

- PODE PERSONALIZAR**
- GRAVE COM MEU METAL**
- PERSONALIZE COM A COLEÇÃO SINERGIA**

PERSONALIZE COM A COLEÇÃO SINERGIA

PERSONALIZE EM NOSSO ATELIER

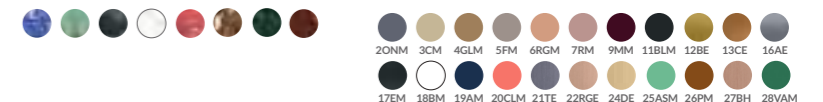

LINHA SQUARE CHUVEIRO 20 cm X 20 cm



Ref. RB4180P
Acompanha braço de parede quadrado de metal.
Acabamento cromado [1104].

BOJO: RKBOJ1000
BRAÇO: RKBRAP1000



Ref. RB74180P
Acompanha braço de parede quadrado de metal.
Acabamento dourado [4899].

BOJO: RKBOJ7000
BRAÇO: RKBRAP7000



Ref. RB84180P
Acompanha braço de parede quadrado de metal.
Acabamento rose gold [4895].

BOJO: RKBOJ8000
BRAÇO: RKBRAP8000



Ref. RB94180P
Acompanha braço de parede quadrado de metal.
Acabamento black matte [4971].

BOJO: RBBOJ9000
BRAÇO: RBBRAP9000

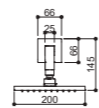
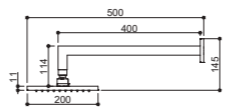
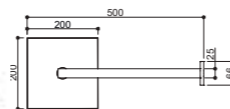

Vazão: 7 l/min com 8 m.c.a.
Diâmetro do furo para instalação: ø 1,9 cm.
Pressão recomendada: de 8 m.c.a. até 40 m.c.a.



Ref. RB4180T
Acompanha braço de teto quadrado de metal.
Acabamento cromado [4944].

BOJO: RKBOJ1000
BRAÇO: RKBRAT1001



Ref. RB74180T
Acompanha braço de teto quadrado de metal.
Acabamento dourado [4898].

BOJO: RKBOJ7000
BRAÇO: RKBRAT7001



Ref. RB84180T
Acompanha braço de teto quadrado de metal.
Acabamento rose gold [1107].

BOJO: RKBOJ8000
BRAÇO: RKBRAT8001



Ref. RB94180T
Acompanha braço de teto quadrado de metal.
Acabamento black matte [4970].

BOJO: RBBOJ9000
BRAÇO: RBBRAT9001

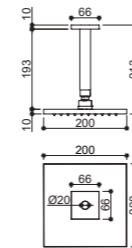

Vazão: 7 l/min com 8 m.c.a.
Diâmetro do furo para instalação: ø 1,9 cm.
Pressão recomendada: de 8 m.c.a. até 40 m.c.a.

CHUVEIRO 30 cm X 30 cm



Ref. RB4185P
Acompanha braço de parede quadrado de metal.
Acabamento cromado [4921].

BOJO: RKBOJ1001
BRAÇO: RKBRAP1000



Ref. RB74185P
Acompanha braço de parede quadrado de metal.
Acabamento dourado [4897].

BOJO: RKBOJ7001
BRAÇO: RKBRAP7000



Ref. RB84185P
Acompanha braço de parede quadrado de metal.
Acabamento rose gold [4894].

BOJO: RKBOJ8001
BRAÇO: RKBRAP8000

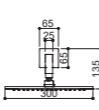
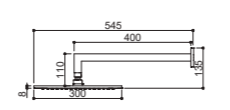
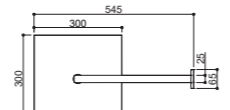

Vazão: 8 l/min com 10 m.c.a.
Diâmetro do furo para instalação: ø 1,9 cm.
Pressão recomendada: de 10 m.c.a. até 40 m.c.a.



Ref. RB4185T
Acompanha braço de teto quadrado de metal.
Acabamento cromado [13524].

BOJO: RKBOJ1001
BRAÇO: RKBRAT1001



Ref. RB74185T
Acompanha braço de teto quadrado de metal.
Acabamento dourado [4896].

BOJO: RKBOJ7001
BRAÇO: RKBRAT7001



Ref. RB84185T
Acompanha braço de teto quadrado de metal.
Acabamento rose gold [4893].

BOJO: RKBOJ8001
BRAÇO: RKBRAT8001

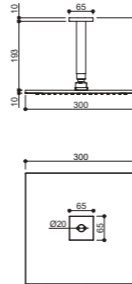

Vazão: 8 l/min com 10 m.c.a.
Diâmetro do furo para instalação: ø 1,9 cm.
Pressão recomendada: de 10 m.c.a. até 40 m.c.a.

SIMBOLOGIA



PODE
PERSONALIZAR

PERSONALIZE EM NOSSO ATELIER



LINHA SQUARE CHUVEIRO 40 cm X 40 cm



Ref. RB4190T
Acompanha braço de teto quadrado de metal.
Acabamento cromado [13547].

BOJO: RBBOJ1002
BRAÇO: RKBRAT1001



Ref. RB74190T
Acompanha braço de teto quadrado de metal.
Acabamento dourado [4968].

BOJO: RBBOJ7002
BRAÇO: RKBRAT7001



Ref. RB84190T
Acompanha braço de teto quadrado de metal.
Acabamento rose gold [4969].

BOJO: RBBOJ8002
BRAÇO: RKBRAT8001

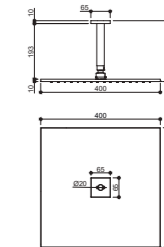

Vazão: 9 l/min com 10 m.c.a.
Diâmetro do furo para instalação: ø 1,9 cm.
Pressão recomendada: de 10 m.c.a. até 40 m.c.a.

DESVIADOR PARA CHUVEIRO



Ref. RB326Q
Acabamento cromado [5042].

Flexível de 2 metros.
Ducha manual, suporte e válvula de acionamento do desvio.
Pressão recomendada: de 15 m.c.a. até 40 m.c.a.
O bojo não acompanha este produto.
Verifique especificação das referências dos bojos conforme necessidade:

BOJO: RKBOJ1000 - bojo de 20cmx20cm
BOJO: RKBOJ1001 - bojo de 30cmx30cm



Ref. RB7326QD
Acabamento dourado [5019].

Flexível de 1,5 metros.
Ducha manual, suporte e válvula de acionamento do desvio.
Pressão recomendada: de 15 m.c.a. até 40 m.c.a.
O bojo não acompanha este produto.
Verifique especificação das referências dos bojos conforme necessidade:

BOJO: RKBOJ7000 - bojo de 20cmx20cm
BOJO: RKBOJ7001 - bojo de 30cmx30cm



Ref. RB8326QRG
Acabamento rose gold [5020].

Flexível de 1,5 metros.
Ducha manual, suporte e válvula de acionamento do desvio.
Pressão recomendada: de 15 m.c.a. até 40 m.c.a.
O bojo não acompanha este produto.
Verifique especificação das referências dos bojos conforme necessidade:

BOJO: RKBOJ8000 - bojo de 20cmx20cm
BOJO: RKBOJ8001 - bojo de 30cmx30cm

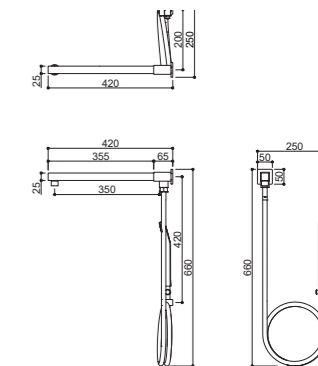

CHUVEIRO 30 cm X 30 cm



Ref. RB4185P
Acompanha braço de parede quadrado de metal.
Acabamento cromado [4921].

BOJO: RKBOJ1001
BRAÇO: RKBRAP1000



Ref. RB74185P
Acompanha braço de parede quadrado de metal.
Acabamento dourado [4897].

BOJO: RKBOJ7001
BRAÇO: RKBRAP7000



Ref. RB84185P
Acompanha braço de parede quadrado de metal.
Acabamento rose gold [4894].

BOJO: RKBOJ8001
BRAÇO: RKBRAP8000

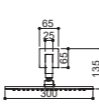
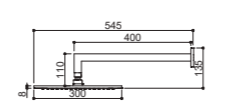
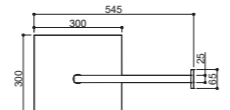

Vazão: 8 l/min com 10 m.c.a.
Diâmetro do furo para instalação: ø 1,9 cm.
Pressão recomendada: de 10 m.c.a. até 40 m.c.a.



Ref. RB4185T
Acompanha braço de teto quadrado de metal.
Acabamento cromado [13524].

BOJO: RKBOJ1001
BRAÇO: RKBRAT1001



Ref. RB74185T
Acompanha braço de teto quadrado de metal.
Acabamento dourado [4896].

BOJO: RKBOJ7001
BRAÇO: RKBRAT7001



Ref. RB84185T
Acompanha braço de teto quadrado de metal.
Acabamento rose gold [4893].

BOJO: RKBOJ8001
BRAÇO: RKBRAT8001

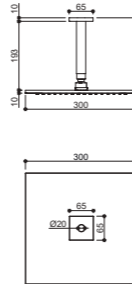

Vazão: 8 l/min com 10 m.c.a.
Diâmetro do furo para instalação: ø 1,9 cm.
Pressão recomendada: de 10 m.c.a. até 40 m.c.a.

DUCHA HIGIÊNICA



Ref. RB9500C
Acabamento cromado [5136].

Flexível de 1 metro.
Para água quente e fria ou apenas água fria.
Pressão recomendada: de 4 m.c.a. até 30 m.c.a.



Ref. RB79500
Acabamento dourado [5138].



Ref. RB89500
Acabamento rose gold [5139].



Ref. 11BLMRB9500C
Acabamento black matte [5140].

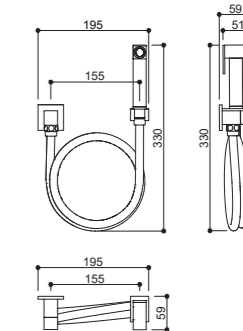

OBSERVAÇÕES

A ducha higiênica possui um registro que funciona apenas para abertura e fechamento. Caso o cliente deseje utilizar água quente e fria, é necessário ter um misturador de ducha higiênica instalado. Desviadores são uma boa indicação para dar banho em pets, crianças e lavar o corpo sem molhar o cabelo, proporcionando conforto e praticidade.

SIMBOLOGIA



PODE
PERSONALIZAR



BAIXA
PRESSÃO

PERSONALIZE EM NOSSO ATELIER

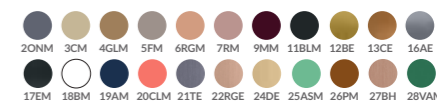

LINHA SQUARE DUCHA DE BARRA



Ref. RB1512Q
Acabamento cromado.
Flexível de PVC de 1,5 metros.
Ducha de barra para box e banheira com regulagem.
Vazão: 8 l/min com 15 m.c.a.
Pressão recomendada: de 15 m.c.a. até 40 m.c.a.



Ref. RB1510Q
Acabamento cromado [5088].
Flexível de metal de 1,5 metros.
Ducha de barra para box e banheira com regulagem.
Vazão: 8 l/min com 15 m.c.a.
Pressão recomendada: de 15 m.c.a. até 40 m.c.a.



Ref. RB71510
Acabamento dourado [5090].
Flexível de metal de 1,5 metros.
Ducha de barra para box e banheira com regulagem.
Vazão: 8 l/min com 15 m.c.a.
Pressão recomendada: de 15 m.c.a. até 40 m.c.a.



Ref. RB81510
Acabamento rose gold [5091].
Flexível de metal de 1,5 metros.
Ducha de barra para box e banheira com regulagem.
Vazão: 8 l/min com 15 m.c.a.
Pressão recomendada: de 15 m.c.a. até 40 m.c.a.

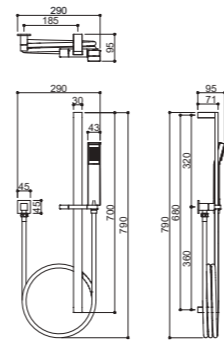

VÁLVULA



Ref. RB144
Acabamento cromado [12702].



Ref. RB7145
Acabamento dourado [12727].



Ref. RB8145
Acabamento rose gold [12729].

Válvula clic-clac com acionamento direto.
Rosca de 1 1/4 com diâmetro de Ø 4cm.

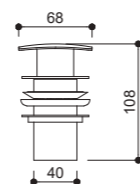
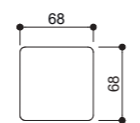

SIFÃO



Ref. RB300
Sifão quadrado para cuba de lavatório.
Compatível para válvulas com rosca de 1 1/4.
Acabamento cromado [37108].

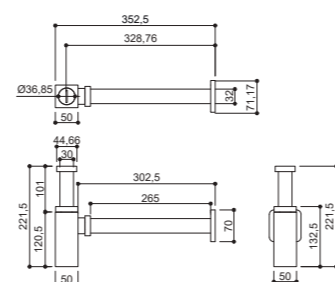

SIMBOLOGIA



PODE
PERSONALIZAR



NÃO PODE
PERSONALIZAR

PERSONALIZE EM NOSSO ATELIER



LINHA SQUARE





Projeto Ludimilla Camargo
Fotografia Lara Fotógrafa



Projeto Ludimilla Camargo
Fotografia Lara Fotógrafa



Projeto Ludimilla Camargo
Fotografia Lara Fotógrafa

LINHA QUADRATTA MISTURADOR BICA ALTA



Ref. KR229N
Acabamento cromado [1339].



Ref. KR429N
Acabamento dourado [1366].



Ref. KR979N
Acabamento rose gold [1370].



Ref. KR229NB
Acabamento black matte [1368].

Indicado para cuba de apoio.
Vazão: 4 l/min com 6 m.c.a.
Diâmetro do furo para instalação: ø 3,5 cm.
Pressão recomendada: de 6 m.c.a. até 40 m.c.a.

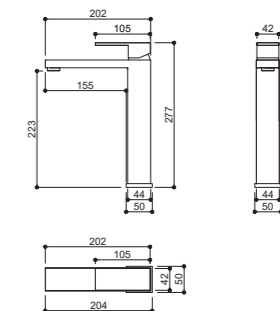

Ref. KR279
Acabamento cromado [1578].



Ref. KR379
Acabamento dourado [1678].

Indicado para cuba de apoio.
Vazão: 4 l/min com 6 m.c.a.
Diâmetro do furo para instalação: ø 3,5 cm.
Pressão recomendada: de 6 m.c.a. até 40 m.c.a.

Personalize com cristais!

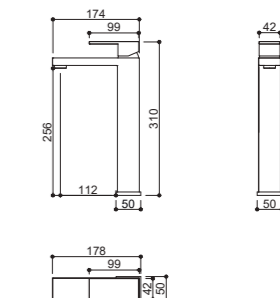

MISTURADOR BICA BAIXA



Ref. KR225N
Acabamento cromado [1316].



Ref. KR425N
Acabamento dourado [1365].



Ref. KR975N
Acabamento rose gold [1369].



Ref. KR225NB
Acabamento black matte [1367].

Vazão: 4 l/min com 6 m.c.a.
Diâmetro do furo para instalação: ø 3,5 cm.
Pressão recomendada: de 6 m.c.a. até 40 m.c.a.

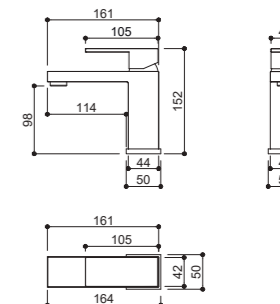

Ref. KR275
Acabamento cromado [1532].



Ref. KR375
Acabamento dourado [1680].

Vazão: 4 l/min com 6 m.c.a.
Diâmetro do furo para instalação: ø 3,5 cm.
Pressão recomendada: de 6 m.c.a. até 40 m.c.a.

Personalize com cristais!

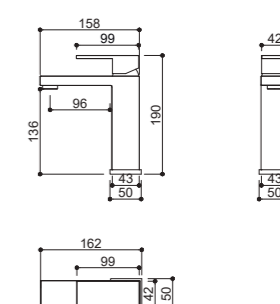

SIMBOLOGIA

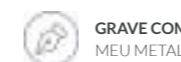

PERSONALIZE EM NOSSO ATELIER

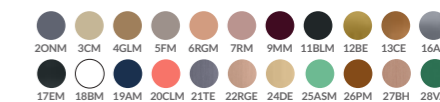

LINHA QUADRATA MISTURADOR DUPLOCOMANDO



Ref. KR484
Acabamento cromado [27338].

Vazão: 5 l/min com 8 m.c.a.
Diâmetro do furo para instalação da bica: ø 2 cm.
Diâmetro do furo para instalação da manilha: ø 2,5 cm.
Pressão recomendada: de 8 m.c.a. até 30 m.c.a.

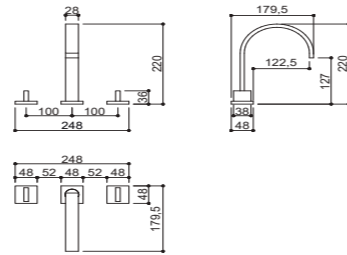

Local Bontempo Caxias do Sul
Fotografia Dai Prá Estúdio

TORNEIRA BICA ALTA



Ref. KR256 Acabamento cromado [1706].
Ref. KR355 Acabamento dourado [1683].
Ref. KR456 Acabamento rose gold [1681].

Indicado para cuba de apoio.
Vazão: 4 l/min com 4 m.c.a.
Diâmetro do furo para instalação: ø 2,5 cm.
Pressão recomendada: de 4 m.c.a. até 40 m.c.a.
Não acompanha flexível.

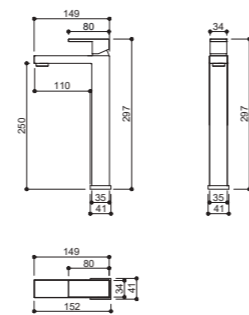

TORNEIRA BICA BAIXA



Ref. KR255 Acabamento cromado [1729].
Ref. KR352 Acabamento dourado [1684].
Ref. KR455 Acabamento rose gold [1682].

Vazão: 4 l/min com 4 m.c.a.
Diâmetro do furo para instalação: ø 2,5 cm.
Pressão recomendada: de 4 m.c.a. até 40 m.c.a.
Não acompanha flexível.

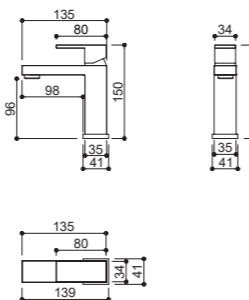

LINHA QUADRATA ACESSÓRIOS



Ref. KR560
Cabideiro simples.
Acabamento cromado [19805].



Ref. KR770
Cabideiro simples.
Acabamento dourado [21253].



Ref. KR980
Cabideiro simples.
Acabamento rose gold [21250].



Ref. KR567
Cabideiro duplo.
Acabamento cromado [22832].



Ref. KR561
Porta sabonete.
Acabamento cromado [21173].



Ref. KR771
Porta sabonete.
Acabamento dourado [15364].



Ref. KR981
Porta sabonete.
Acabamento rose gold [21492].

Personalize com cristais!



Todos os acessórios, exceto o porta shampoo, possuem a possibilidade de serem cravejados com cristais.



Ref. KR562
Papeleira.
Acabamento cromado [26691].



Ref. KR772
Papeleira.
Acabamento dourado [15365].



Ref. KR982
Papeleira.
Acabamento rose gold [21176].



Ref. KR563
Porta shampoo.
Acabamento cromado [3191].



Ref. KR773
Porta shampoo.
Acabamento dourado [3421].



Ref. KR983
Porta shampoo.
Acabamento rose gold [16563].



Ref. KR564
Toalheiro de 30cm.
Acabamento cromado [21249].



Ref. KR774
Toalheiro de 30cm.
Acabamento dourado [15372].



Ref. KR984
Toalheiro de 30cm.
Acabamento rose gold [21252].



Ref. KR565
Toalheiro de 45cm.
Acabamento cromado [19870].



Ref. KR775
Toalheiro de 45cm.
Acabamento dourado [15374].



Ref. KR985
Toalheiro de 45cm.
Acabamento rose gold [21504].



Ref. KR566
Toalheiro de 60cm.
Acabamento cromado [21983].



Ref. KR776
Toalheiro de 60cm.
Acabamento dourado [15376].



Ref. KR986
Toalheiro de 60cm.
Acabamento rose gold [21175].



Ref. KR568
Toalheiro duplo de 60cm.
Acabamento cromado [40535].



Ref. KR778
Toalheiro duplo de 60cm.
Acabamento dourado [40634].



Ref. KR998
Toalheiro duplo de 60cm.
Acabamento rose gold [40635].

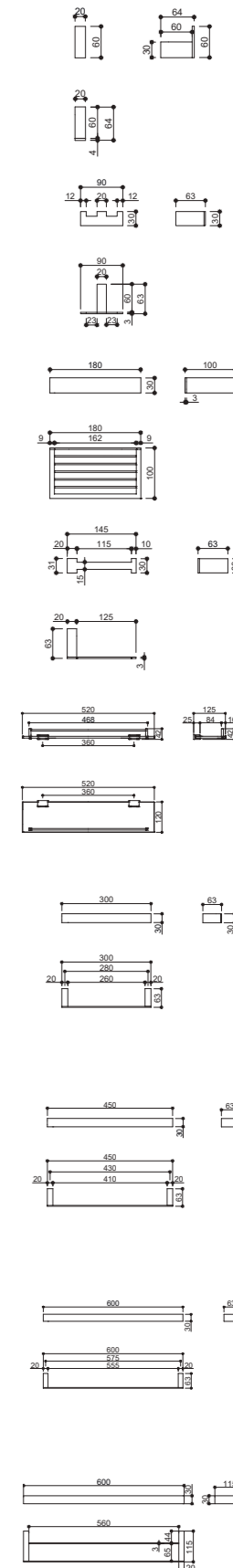

OBSERVAÇÕES

Os tons de rose gold e dourado podem variar de acordo com o lote e tipo de produto.
Não indicamos a colocação de produtos cravejados com cristais para dentro do box.

LINHA QUADRATA

ACESSÓRIOS



Ref. KR720
Papeleira dupla de chão.
Acabamento cromado [3625].



Ref. KR721
Papeleira dupla de chão.
Acabamento dourado [3578].



Ref. KR722
Papeleira dupla de chão.
Acabamento rose gold [3577].



Ref. KR725
Toalheiro de bancada.
Acabamento cromado [3602].



Ref. KR726
Toalheiro de bancada.
Acabamento dourado [3580].



Ref. KR727
Toalheiro de bancada.
Acabamento rose gold [3579].

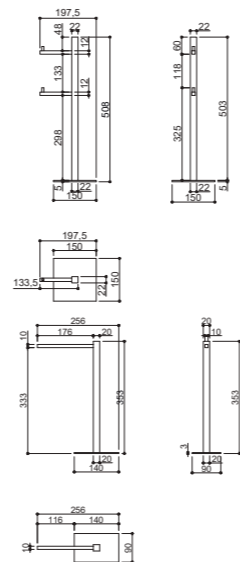

MISTURADOR COMPLETO PARA CHUVEIRO (ACOMPANHA BASE)



Ref. KR266C
Misturador monocomando para chuveiro.
Base com cartucho de 40mm. Entrada de 3/4".
Acabamento cromado [2001].
Acompanha base.



Ref. KR766C
Misturador monocomando para chuveiro.
Base com cartucho de 40mm. Entrada de 3/4".
Acabamento dourado [2239].
Acompanha base.



Ref. KR299C
Misturador monocomando para chuveiro.
Base com cartucho de 40mm. Entrada de 3/4".
Acabamento rose gold [2263].
Acompanha base.

ACABAMENTO DE REGISTROS DE PRESSÃO E GAVETA



Ref. KR263
Para base Deca e Meber.
Acabamento cromado [15356].



Ref. KR264D
Para base Docol.
Acabamento cromado [15420].



Ref. KR264F
Para base Fabrimar.
Acabamento cromado [15466].



Ref. KR363DM
Para base Deca e Meber.
Acabamento dourado [15579].



Ref. KR364
Para base Docol.
Acabamento dourado [15360].



Ref. KR365
Para base Fabrimar.
Acabamento dourado [15362].



Ref. KR193
Para base Deca e Meber.
Acabamento rose gold [15823].



Ref. KR194D
Para base Docol.
Acabamento rose gold [15472].



Ref. KR194F
Para base Fabrimar.
Acabamento rose gold [15470].

Personalize com cristais!

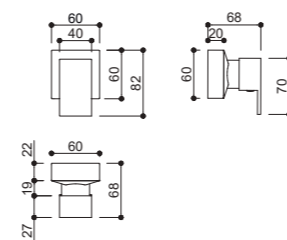

LINHA QUADRATA

ACABAMENTO PARA MISTURADOR DE CHUVEIRO E BANHEIRA BASE DOCOL



Ref. KR706
Acabamento cromado [2214].
Não acompanha a base Docol
Ref. 00658200.
Base com cartucho de 45mm.



Ref. KR7706
Acabamento dourado [37462].
Não acompanha a base Docol
Ref. 00658200.
Base com cartucho de 45mm.



Ref. KR8706
Acabamento rose gold [37461].
Não acompanha a base Docol
Ref. 00658200.
Base com cartucho de 45mm.



Ref. KR706
Acabamento cromado [2214].
Não acompanha a base Docol
Ref. 00658200.
Base com cartucho de 45mm.



Ref. KR7706
Acabamento dourado [37462].
Não acompanha a base Docol
Ref. 00658200.
Base com cartucho de 45mm.



Ref. KR8706
Acabamento rose gold [37461].
Não acompanha a base Docol
Ref. 00658200.
Base com cartucho de 45mm.

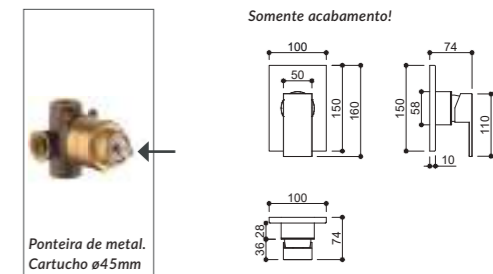

ACABAMENTO PARA MISTURADOR DE CHUVEIRO, BANHEIRA E DUCHA HIGIÊNICA BASE DOCOL



Ref. KR702
Acabamento cromado [37429].
Não acompanha a base Docol
Ref. 00545800 e Ref. 00545900.
Base com cartucho de 40mm.



Ref. KR7702
Acabamento dourado [37464].
Não acompanha a base Docol
Ref. 00545800 e Ref. 00545900.
Base com cartucho de 40mm.



Ref. KR8702
Acabamento rose gold [37463].
Não acompanha a base Docol
Ref. 00545800 e Ref. 00545900.
Base com cartucho de 40mm.



Ref. KR702
Acabamento cromado [37429].
Não acompanha a base Docol
Ref. 00545800 e Ref. 00545900.
Base com cartucho de 40mm.



Ref. KR7702
Acabamento dourado [37464].
Não acompanha a base Docol
Ref. 00545800 e Ref. 00545900.
Base com cartucho de 40mm.



Ref. KR8702
Acabamento rose gold [37463].
Não acompanha a base Docol
Ref. 00545800 e Ref. 00545900.
Base com cartucho de 40mm.

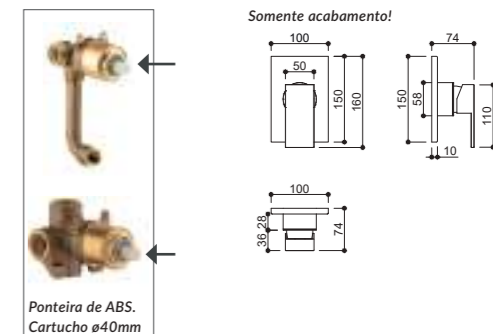

ACABAMENTO PARA MISTURADOR DE CHUVEIRO BASE DECA



Ref. KR705
Acabamento cromado [2164].
Não acompanha a base Deca Ref. 4493.
Base com cartucho de 40mm.



Ref. KR7268QD
Acabamento dourado [2167].
Não acompanha a base Deca Ref. 4493.
Base com cartucho de 40mm.



Ref. KR8268RG
Acabamento rose gold [2166].
Não acompanha a base Deca Ref. 4493.
Base com cartucho de 40mm.



Ref. KR705
Acabamento cromado [2164].
Não acompanha a base Deca Ref. 4493.
Base com cartucho de 40mm.



Ref. KR7268QD
Acabamento dourado [2167].
Não acompanha a base Deca Ref. 4493.
Base com cartucho de 40mm.



Ref. KR8268RG
Acabamento rose gold [2166].
Não acompanha a base Deca Ref. 4493.
Base com cartucho de 40mm.

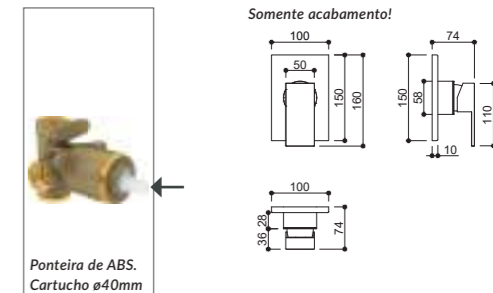

ACABAMENTO PARA MISTURADOR DE DUCHA HIGIÊNICA BASE DECA



Ref. KR704
Acabamento cromado [2237].
Não acompanha a base Deca Ref. 4984.
Base com cartucho de 40mm.



Ref. KR7260G
Acabamento dourado [2169].
Não acompanha a base Deca Ref. 4984.
Base com cartucho de 40mm.



Ref. KR8260RG
Acabamento rose gold [2168].
Não acompanha a base Deca Ref. 4984.
Base com cartucho de 40mm.



Ref. KR704
Acabamento cromado [2237].
Não acompanha a base Deca Ref. 4984.
Base com cartucho de 40mm.



Ref. KR7260G
Acabamento dourado [2169].
Não acompanha a base Deca Ref. 4984.
Base com cartucho de 40mm.



Ref. KR8260RG
Acabamento rose gold [2168].
Não acompanha a base Deca Ref. 4984.
Base com cartucho de 40mm.

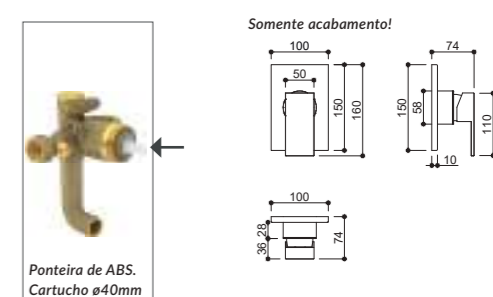

SIMBOLOGIA



PERSONALIZE EM NOSSO ATELIER



OBSERVAÇÕES

Misturadores para chuveiro que acompanham a base devem ser vendidos quando a residência ainda não possui nenhuma base já instalada na parede ou revestimento. Os acabamentos de registro para base Deca não são compatíveis com as Linhas Dream, Polo e Soul.

LINHA QUADRATTA

CHUVEIRO 20 cm X 20 cm



Ref. KR107C

Acompanha braço de parede quadrado de metal.
Acabamento cromado [1878].

BOJO: RKBOJ1000
BRAÇO: RKBRAP1000

Ref. KR780C

Acompanha braço de parede quadrado de metal.
Acabamento dourado [1833].

BOJO: RKBOJ7000
BRAÇO: RKBRAP7000

Ref. KR109C

Acompanha braço de parede quadrado de metal.
Acabamento rose gold [1904].

BOJO: RKBOJ8000
BRAÇO: RKBRAP8000

Vazão: 7 l/min com 8 m.c.a.
Diâmetro do furo para instalação: ø 1,9 cm.
Pressão recomendada: de 8 m.c.a. até 40 m.c.a.



Ref. KR107T

Acompanha braço de teto quadrado de metal.
Acabamento cromado [1855].

BOJO: RKBOJ1000
BRAÇO: RKBRAT1001

Ref. KR780T

Acompanha braço de teto quadrado de metal.
Acabamento dourado [1832].

BOJO: RKBOJ7000
BRAÇO: RKBRAT7001

Ref. KR109T

Acompanha braço de teto quadrado de metal.
Acabamento rose gold [1903].

BOJO: RKBOJ8000
BRAÇO: RKBRAT8001

Vazão: 7 l/min com 8 m.c.a.
Diâmetro do furo para instalação: ø 1,9 cm.
Pressão recomendada: de 8 m.c.a. até 40 m.c.a.

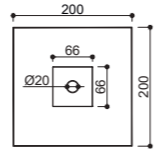
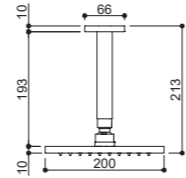
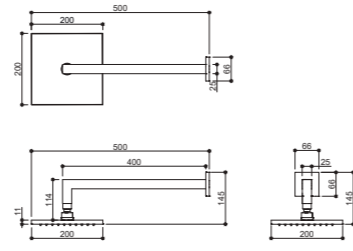

CHUVEIRO 30 cm X 30 cm



Ref. KR108C

Acompanha braço de parede quadrado de metal.
Acabamento cromado [1901].

BOJO: RKBOJ1001
BRAÇO: RKBRAP1000

Ref. KR781C

Acompanha braço de parede quadrado de metal.
Acabamento dourado [1906].

BOJO: RKBOJ7001
BRAÇO: RKBRAP7000

Ref. KR110C

Acompanha braço de parede quadrado de metal.
Acabamento rose gold [1956].

BOJO: RKBOJ8001
BRAÇO: RKBRAP8000

Vazão: 8 l/min com 10 m.c.a.
Diâmetro do furo para instalação: ø 1,9 cm.
Pressão recomendada: de 10 m.c.a. até 40 m.c.a.



Ref. KR108T

Acompanha braço de teto quadrado de metal.
Acabamento cromado [16041].

BOJO: RKBOJ1001
BRAÇO: RKBRAT1001

Ref. KR781T

Acompanha braço de teto quadrado de metal.
Acabamento dourado [1905].

BOJO: RKBOJ7001
BRAÇO: RKBRAT7001

Ref. KR110T

Acompanha braço de teto quadrado de metal.
Acabamento rose gold [803].

BOJO: RKBOJ8001
BRAÇO: RKBRAT8001

Vazão: 8 l/min com 10 m.c.a.
Diâmetro do furo para instalação: ø 1,9 cm.
Pressão recomendada: de 10 m.c.a. até 40 m.c.a.

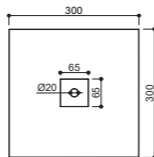
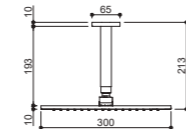
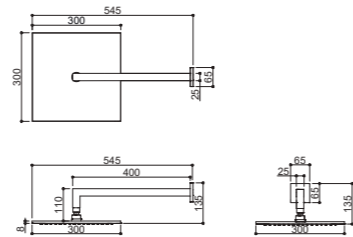

SIMBOLOGIA



PODE PERSONALIZAR

PERSONALIZE EM NOSSO ATELIER

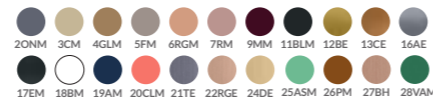

LINHA QUADRATTA

DESVIADOR DE CHUVEIRO



Ref. KR140C

Acabamento cromado [2070].

Flexível de 2 metros.
Ducha manual, suporte e válvula de acionamento do desvio.
Pressão recomendada: de 15 m.c.a. até 40 m.c.a.
O bojo não acompanha este produto.
Verifique especificação da referência do bojo conforme necessidade.

BOJO: RKBOJ1000 - bojo de 20cmx20cm
BOJO: RKBOJ1001 - bojo de 30cmx30cm

Ref. KR140D

Acabamento dourado [21941].

Flexível de 1,5 metros.
Ducha manual, suporte e válvula de acionamento do desvio.
Pressão recomendada: de 15 m.c.a. até 40 m.c.a.
O bojo não acompanha este produto.
Verifique especificação da referência do bojo conforme necessidade.

BOJO: RKBOJ7000 - bojo de 20cmx20cm
BOJO: RKBOJ7001 - bojo de 30cmx30cm

Ref. KR140RG

Acabamento rose gold [2026].

Flexível de 1,5 metros.
Ducha manual, suporte e válvula de acionamento do desvio.
Pressão recomendada: de 15 m.c.a. até 40 m.c.a.
O bojo não acompanha este produto.
Verifique especificação da referência do bojo conforme necessidade.

BOJO: RKBOJ8000 - bojo de 20cmx20cm
BOJO: RKBOJ8001 - bojo de 30cmx30cm

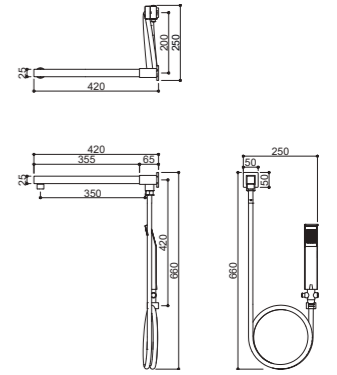

DUCHA HIGIÊNICA



Ref. KR507C

Acabamento cromado [2095].

Flexível de 1 metro.
Para água quente e fria ou apenas água fria.
Pressão recomendada: de 4 m.c.a. até 30 m.c.a.

Ref. KR510

Acabamento dourado [2072].

Ref. KR509

Acabamento rose gold [2073].

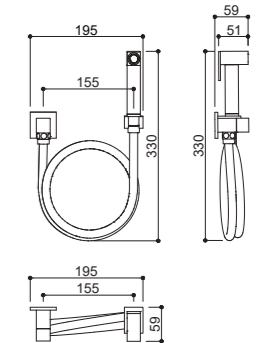

VÁLVULA



Ref. KR177

Acabamento cromado [13293].

Ref. KR166

Acabamento dourado [13271].

Ref. KR199

Acabamento rose gold [13270].

Válvula clic-clac com acionamento direto.
Rosca de 1 1/4 com diâmetro de ø 4cm.



Ref. 177K

Acabamento cromado [1336].

Válvula clic-clac com acionamento direto.
Rosca de 7/8" com diâmetro de ø 3cm.

OBSERVAÇÕES

A ducha higiênica possui um registro que funciona apenas para abertura e fechamento. Caso o cliente deseje utilizar água quente e fria, é necessário ter um misturador de ducha higiênica instalado.



LINHA LA VIE

MISTURADOR BICA ALTA



Ref. RB4002 Acabamento cromado [728].
Ref. RB4004 Acabamento dourado [736].
Ref. RB4006 Acabamento rose gold [734].
Ref. RB4009 Acabamento black matte [921].

- Indicado para cuba de apoio.
Vazão: 3,8 l/min com 6 m.c.a.
- Diâmetro do furo para instalação: ø 3,5 cm.
Pressão recomendada: de 6 m.c.a. até 40 m.c.a.

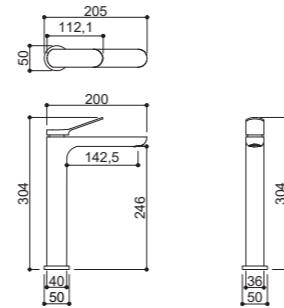

MISTURADOR BICA BAIXA



Ref. RB4001 Acabamento cromado [721].
Ref. RB4003 Acabamento dourado [737].
Ref. RB4005 Acabamento rose gold [733].
Ref. RB4008 Acabamento black matte [922].

- Vazão: 3,6 l/min com 6 m.c.a.
- Diâmetro do furo para instalação: ø 3,5 cm.
Pressão recomendada: de 6 m.c.a. até 40 m.c.a.

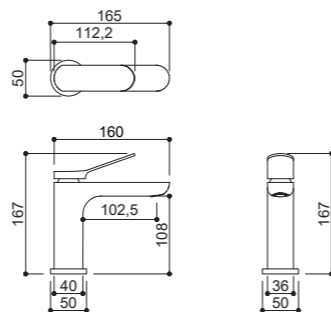

LINHA LA VIE

ACESSÓRIOS

<p>Ref. RBACE8330 Cabideiro simples. Acabamento cromado [6360].</p>	<p>Ref. RBACE8370 Cabideiro simples. Acabamento dourado [41403].</p>	<p>Ref. RBACE8360 Cabideiro simples. Acabamento rose gold [41407].</p>	
<p>Ref. RBACE8332 Papeleira. Acabamento cromado [6337].</p>	<p>Ref. RBACE8372 Papeleira. Acabamento dourado [41402].</p>	<p>Ref. RBACE8362 Papeleira. Acabamento rose gold [41406].</p>	
<p>Ref. RBACE8334 Toalheiro de 30cm. Acabamento cromado [6288].</p>	<p>Ref. RBACE8374 Toalheiro de 30cm. Acabamento dourado [41401].</p>	<p>Ref. RBACE8364 Toalheiro de 30cm. Acabamento rose gold [41405].</p>	
<p>Ref. RBACE8335 Toalheiro de 60cm. Acabamento cromado [6246].</p>	<p>Ref. RBACE8375 Toalheiro de 60cm. Acabamento dourado [41400].</p>	<p>Ref. RBACE8365 Toalheiro de 60cm. Acabamento rose gold [41404].</p>	
<p>Ref. RBACE8331 Porta sabonete. Acabamento cromado [6314].</p>			
<p>Ref. RBACE8343 Porta shampoo. Acabamento cromado [6218].</p>			

MISTURADOR COMPLETO PARA CHUVEIRO

<p>Ref. RB5523 Misturador monocomando para chuveiro. Base com cartucho de 40mm. Entrada de 3/4". Acabamento cromado [41492]. Acompanha base.</p>	<p>Ref. RB7523 Misturador monocomando para chuveiro. Base com cartucho de 40mm. Entrada de 3/4". Acabamento dourado [41470]. Acompanha base.</p>	<p>Ref. RB8523 Misturador monocomando para chuveiro. Base com cartucho de 40mm. Entrada de 3/4". Acabamento rose gold [41469]. Acompanha base.</p>	
--	--	--	--

SIMBOLOGIA

- PODE PERSONALIZAR**
- GRAVE COM MEU METAL**

PERSONALIZE EM NOSSO ATELIER



SIMBOLOGIA

- PODE PERSONALIZAR**
- GRAVE COM MEU METAL**

PERSONALIZE EM NOSSO ATELIER



LINHA LA VIE

ACABAMENTO DE REGISTROS DE PRESSÃO E GAVETA



Ref. RB240
Para base Deca e Meber.
Acabamento cromado [5347].



Ref. RB241
Para base Docol.
Acabamento cromado [5324].



Ref. RB242
Para base Fabrimar.
Acabamento cromado [5301].

Ref. RB7240
Para base Deca e Meber.
Acabamento dourado [37391].

Ref. RB7241
Para para base Docol.
Acabamento dourado [37389].

Ref. RB7242
Para base Fabrimar.
Acabamento dourado [37388].

Ref. RB8240
Para base Deca e Meber.
Acabamento rose gold [37390].

Ref. RB8241
Para base Docol.
Acabamento rose gold [37387].

Ref. RB8242
Para base Fabrimar.
Acabamento rose gold [37386].

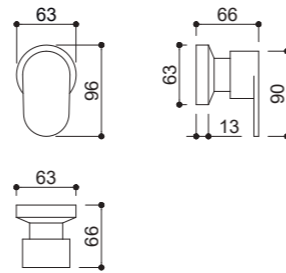

LINHA LA VIE

ACABAMENTO PARA MISTURADOR DE CHUVEIRO E BANHEIRA BASE DOCOL



Ref. RB4467
Acabamento cromado [41562].
Não acompanha a base Docol
Ref. 00658200.
Base com cartucho de 45mm.

Ref. RB74467
Acabamento dourado [41540].
Não acompanha a base Docol
Ref. 00658200.
Base com cartucho de 45mm.

Ref. RB84467
Acabamento rose gold [41539].
Não acompanha a base Docol
Ref. 00658200.
Base com cartucho de 45mm.



Ponteira de metal.
Cartucho ø45mm

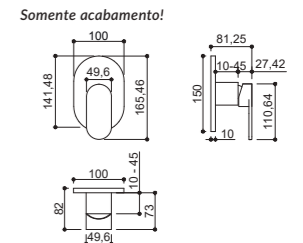

ACABAMENTO PARA MISTURADOR DE CHUVEIRO, BANHEIRA E DUCHA HIGIÊNICA BASE DOCOL



Ref. RB4367
Acabamento cromado [41536].
Não acompanha a base Docol
Ref. 00545800 e Ref. 00545900.
Base com cartucho de 40mm.

Ref. RB74367
Acabamento dourado [41514].
Não acompanha a base Docol
Ref. 00545800 e Ref. 00545900.
Base com cartucho de 40mm.

Ref. RB84367
Acabamento rose gold [41513].
Não acompanha a base Docol
Ref. 00545800 e Ref. 00545900.
Base com cartucho de 40mm.



Ponteira de ABS.
Cartucho ø40mm

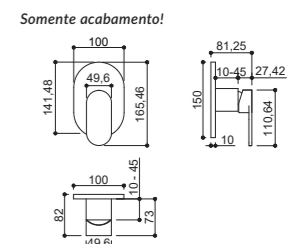

VÁLVULA



Ref. RB1133
Acabamento cromado [12725].



Ref. RB7133
Acabamento dourado [12728].



Ref. RB8133
Acabamento rose gold [12730].

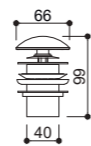

Válvula clic-clac com acionamento direto.
Rosca de 1 1/4 com diâmetro de Ø 4cm.

SIFÃO



Ref. RB311
Sifão redondo para cuba de lavatório.
Compatível para válvulas com rosca de 1 1/4.
Acabamento cromado [37148].

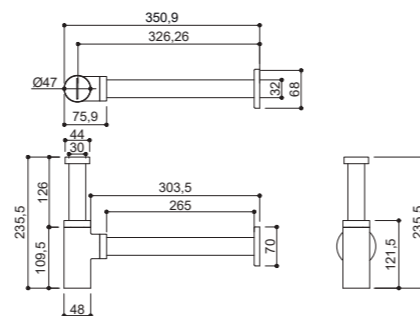

OBSERVAÇÕES

Misturadores para chuveiro que acompanham a base devem ser vendido quando a residência ainda não possui nenhuma base instalada na parede e nenhum revestimento na parede.
Os acabamentos de registro para base Deca não são compatíveis com as Linhas Dream, Polo e Soul.

SIMBOLOGIA

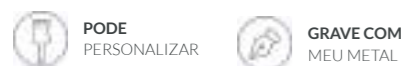

PERSONALIZE EM NOSSO ATELIER



ACABAMENTO PARA MISTURADOR DE CHUVEIRO BASE DECA



Ref. RB4567
Acabamento cromado [40770].
Não acompanha a base Deca
Ref. 4493.
Base com cartucho de 40mm.

Ref. RB74567
Acabamento dourado [41566].
Não acompanha a base Deca
Ref. 4493.
Base com cartucho de 40mm.

Ref. RB84567
Acabamento rose gold [41565].
Não acompanha a base Deca
Ref. 4493.
Base com cartucho de 40mm.



Ponteira de ABS.
Cartucho ø40mm

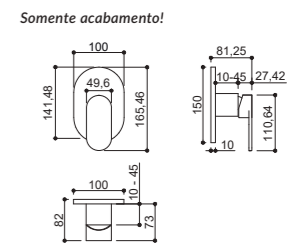

ACABAMENTO PARA MISTURADOR DE DUCHA HIGIÊNICA BASE DECA



Ref. RB4667
Acabamento cromado [41590].
Não acompanha a base Deca
Ref. 4984.
Base com cartucho de 40mm.

Ref. RB74667
Acabamento dourado [41568].
Não acompanha a base Deca
Ref. 4984.
Base com cartucho de 40mm.

Ref. RB84667
Acabamento rose gold [41567].
Não acompanha a base Deca
Ref. 4984.
Base com cartucho de 40mm.



Ponteira de ABS.
Cartucho ø40mm

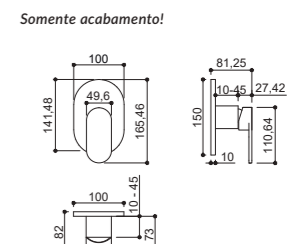

SIMBOLOGIA



PERSONALIZE EM NOSSO ATELIER



LINHA LA VIE
CHUVEIRO Ø 20 cm



Ref. RB4198P
Acompanha braço de parede redondo de metal.
Acabamento cromado [5016].
BOJO: RKBOJ1003
BRAÇO: RKBRAP1002

Ref. RB74198P
Acompanha braço de parede redondo de metal.
Acabamento dourado.
BOJO: RKBOJ7003
BRAÇO: RKBRAP7002

Ref. RB84198P
Acompanha braço de parede redondo de metal.
Acabamento rose gold.
BOJO: RKBOJ8003
BRAÇO: RKBRAP8002

Ref. RB4198PBLM
Acompanha braço de parede redondo de metal.
Acabamento black matte.
BOJO: RKBOJ9003
BRAÇO: RKBRAP9002

Vazão: 8 l/min com 10 m.c.a.
Diâmetro do furo para instalação: ø 1,9 cm.
Pressão recomendada: de 10 m.c.a. até 40 m.c.a.



Ref. RB4198T
Acompanha braço de teto redondo de metal com 30cm.
Acabamento cromado [4993].
BOJO: RKBOJ1003
BRAÇO: RBBRAT1003

Ref. RB74198T
Acompanha braço de teto redondo de metal com 15cm.
Acabamento dourado.
BOJO: RKBOJ7003
BRAÇO: RBBRAT7006

Ref. RB84198T
Acompanha braço de teto redondo de metal com 15cm.
Acabamento rose gold.
BOJO: RKBOJ8003
BRAÇO: RBBRAT8006

Ref. RB4198TBLM
Acompanha braço de teto redondo de metal com 15cm.
Acabamento black matte.
BOJO: RKBOJ9003
BRAÇO: RBBRAT9006

Vazão: 8 l/min com 10 m.c.a.
Diâmetro do furo para instalação: ø 1,9 cm.
Pressão recomendada: de 10 m.c.a. até 40 m.c.a.

DESVIADOR DE CHUVEIRO



Ref. RB321R
Acabamento cromado [21147].
Flexível de 2 metros.
Ducha manual, suporte e válvula de acionamento do desvio.
Pressão recomendada: de 15 m.c.a. até 40 m.c.a.
O bojo não acompanha este produto.
Verifique especificação das referências dos bojos conforme necessidade:
BOJO: RKBOJ1003 - bojo de Ø 20 cm

Ref. RB7321
Acabamento dourado.
Flexível de 1,5 metros.
Ducha manual, suporte e válvula de acionamento do desvio.
Pressão recomendada: de 15 m.c.a. até 40 m.c.a.
O bojo não acompanha este produto.
Verifique especificação das referências dos bojos conforme necessidade:
BOJO: RKBOJ7003 - bojo de Ø 20 cm

Ref. RB8321
Acabamento rose gold.
Flexível de 1,5 metros.
Ducha manual, suporte e válvula de acionamento do desvio.
Pressão recomendada: de 15 m.c.a. até 40 m.c.a.
O bojo não acompanha este produto.
Verifique especificação das referências dos bojos conforme necessidade:
BOJO: RKBOJ8003 - bojo de Ø 20 cm

DUCHA HIGIÊNICA



Ref. RB9600
Acabamento cromado [5113].
Flexível de 1 metro.
Para água quente e fria ou apenas água fria.
Pressão recomendada: de 4 m.c.a. até 30 m.c.a.

Ref. RB79600
Acabamento dourado.

Ref. RB89600
Acabamento rose gold.

LINHA SOUL



Projeto Gabriela Mota Arquitetura



Projeto Fernanda Salvagni Arquitetura
Fotografia Lio Simas



Projeto Rafaela Teixeira
Fotografia Amanda Leal



Projeto Gabriela Mota Arquitetura

LINHA SOUL

MISTURADOR BICA ALTA



Indicado para cuba de apoio.
Vazão: 5,6 l/min com 6 m.c.a.
Diâmetro do furo para instalação: ø 3,5 cm.
Pressão recomendada: de 6 m.c.a. até 40 m.c.a.

MISTURADOR BICA BAIXA



Vazão: 5,6 l/min com 6 m.c.a.
Diâmetro do furo para instalação: ø 3,5 cm.
Pressão recomendada: de 6 m.c.a. até 30 m.c.a.

TORNEIRA DE PAREDE



Vazão: 3,2 l/min com 4 m.c.a.
Diâmetro do furo para instalação: ø 2,5 cm.
Pressão recomendada: de 4 m.c.a. até 40 m.c.a.

TORNEIRA BICA BAIXA



SIMBOLOGIA



PERSONALIZE EM NOSSO ATELIER



LINHA SOUL

ACESSÓRIOS

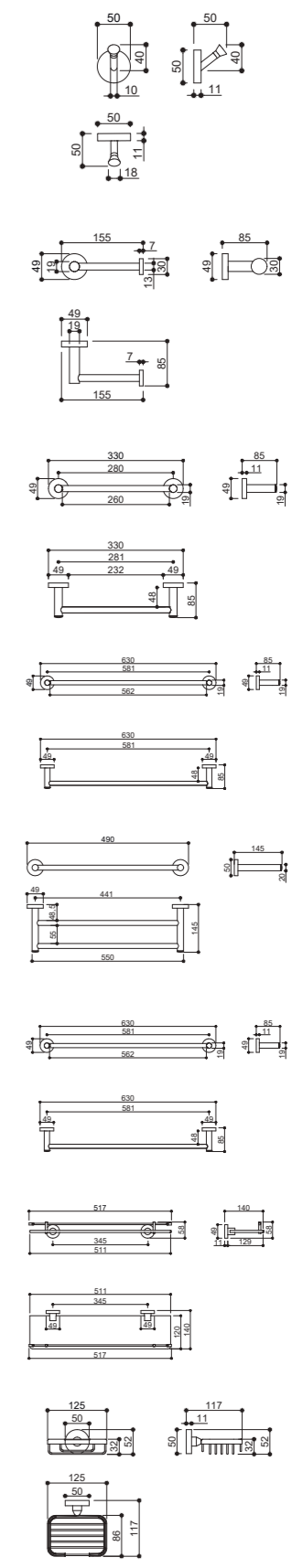
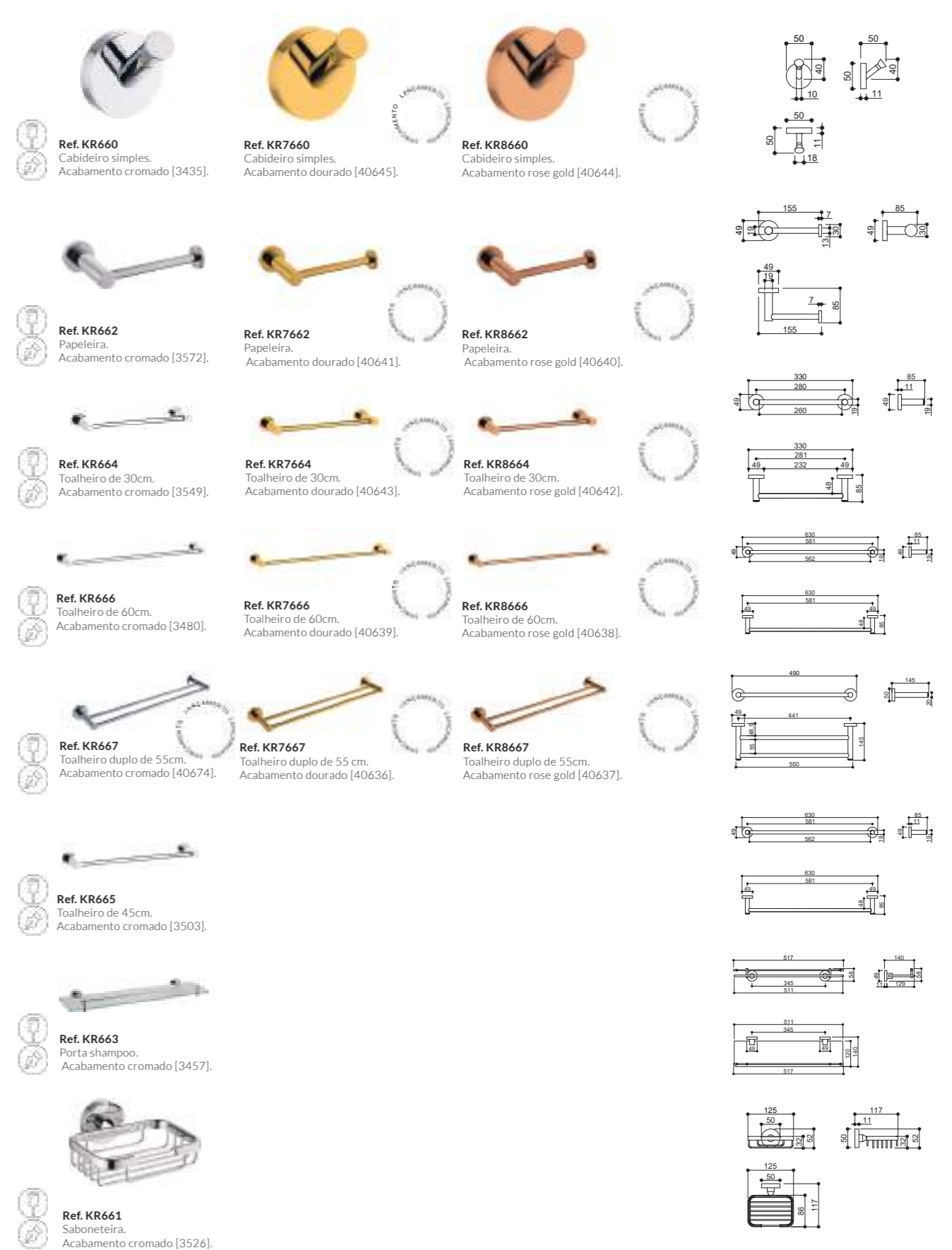

LINHA SOUL MISTURADOR DE CHÃO



Ref. KR208
Acabamento cromado [1441].



Ref. KR209
Acabamento dourado [1419].



Ref. KR210
Acabamento rose gold [1418].



Vazão: 14 l/min com 20 m.c.a.
Pressão recomendada: de 20 m.c.a. até 40 m.c.a.

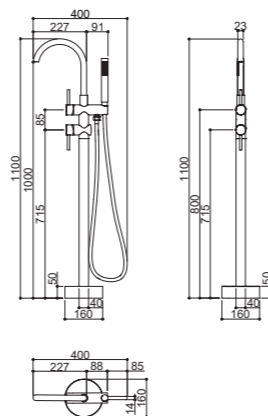

LINHA SOUL MISTURADOR COMPLETO PARA CHUVEIRO (ACOMPANHA BASE)



Ref. KR2670
Misturador monocomando para chuveiro.
Base com cartucho de 40mm. Entrada de 3/4".
Acabamento cromado [40834].
Acompanha base.

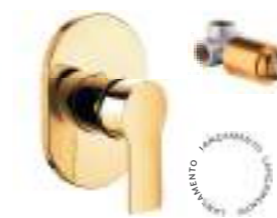

Ref. KR72670
Misturador monocomando para chuveiro.
Base com cartucho de 40mm. Entrada de 3/4".
Acabamento dourado [40838].
Acompanha base.



Ref. KR82670
Misturador monocomando para chuveiro.
Base com cartucho de 40mm. Entrada de 3/4".
Acabamento rose gold [40837].
Acompanha base.

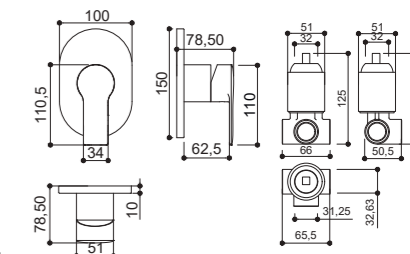

Projeto Nathália Velame
Fotografia Lucas Assis

ACABAMENTO DE REGISTROS DE PRESSÃO E GAVETA



Ref. KR650
Para base Deca e Meber.
Acabamento cromado [40745].



Ref. KR651
Para base Docol.
Acabamento cromado [40722].



Ref. KR652
Para base Fabrimar.
Acabamento cromado [40698].



Ref. KR7650
Para base Deca e Meber.
Acabamento dourado [40812].



Ref. KR7651
Para para base Docol.
Acabamento dourado [40811].



Ref. KR7652
Para base Fabrimar.
Acabamento dourado [40810].



Ref. KR8650
Para base Deca e Meber.
Acabamento rose gold [40805].



Ref. KR8651
Para base Docol.
Acabamento rose gold [40808].



Ref. KR8652
Para base Fabrimar.
Acabamento rose gold [40807].

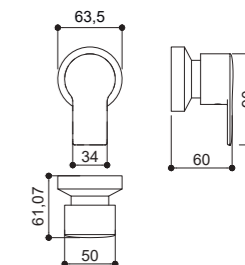

OBSERVAÇÕES

Misturadores para chuveiro que acompanham a base devem ser vendidos quando a residência ainda não possui nenhuma base instalada na parede e nenhum revestimento na parede. Os acabamentos de registro para base Deca não são compatíveis com as Linhas Dream, Polo e Soul.

SIMBOLOGIA



PODE
PERSONALIZAR



GRAVE COM
MEU METAL

SIMBOLOGIA



PODE
PERSONALIZAR



GRAVE COM
MEU METAL

PERSONALIZE EM NOSSO ATELIER



PERSONALIZE EM NOSSO ATELIER

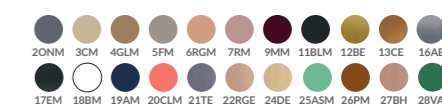

LINHA SOUL
ACABAMENTO PARA MISTURADOR DE CHUVEIRO E BANHEIRA BASE DOCOL

Ref. KR6467
 Acabamento cromado [40867].
 Não acompanha a base Docol Ref. 00658200.
 Base com cartucho de 45mm.

Ref. KR76467
 Acabamento dourado [40844].
 Não acompanha a base Docol Ref. 00658200.
 Base com cartucho de 45mm.

Ref. KR86467
 Acabamento rose gold [40842].
 Não acompanha a base Docol Ref. 00658200.
 Base com cartucho de 45mm.

Somente acabamento!

Ponteira de metal.
 Cartucho ø45mm

ACABAMENTO PARA MISTURADOR DE CHUVEIRO, BANHEIRA E DUCHA HIGIÊNICA BASE DOCOL

Ref. KR6367
 Acabamento cromado [40893].
 Não acompanha a base Docol Ref. 00545800 e Ref. 00545900.
 Base com cartucho de 40mm.

Ref. KR76367
 Acabamento dourado [40845].
 Não acompanha a base Docol Ref. 00545800 e Ref. 00545900.
 Base com cartucho de 40mm.

Ref. KR86367
 Acabamento rose gold [40843].
 Não acompanha a base Docol Ref. 00545800 e Ref. 00545900.
 Base com cartucho de 40mm.

Somente acabamento!

Ponteira de ABS.
 Cartucho ø40mm

ACABAMENTO PARA MISTURADOR DE CHUVEIRO BASE DECA

Ref. KR6567
 Acabamento cromado [40961].
 Não acompanha a base Deca Ref. 4493.
 Base com cartucho de 40mm.

Ref. KR76567
 Acabamento dourado [40915].
 Não acompanha a base Deca Ref. 4493.
 Base com cartucho de 40mm.

Ref. KR86567
 Acabamento rose gold [40913].
 Não acompanha a base Deca Ref. 4493.
 Base com cartucho de 40mm.

Somente acabamento!

Ponteira de ABS.
 Cartucho ø40mm

ACABAMENTO PARA MISTURADOR DE DUCHA HIGIÊNICA BASE DECA

Ref. KR6667
 Acabamento cromado [40937].
 Não acompanha a base Deca Ref. 4984.
 Base com cartucho de 40mm.

Ref. KR76667
 Acabamento dourado [40914].
 Não acompanha a base Deca Ref. 4984.
 Base com cartucho de 40mm.

Ref. KR86667
 Acabamento rose gold [40912].
 Não acompanha a base Deca Ref. 4984.
 Base com cartucho de 40mm.

Somente acabamento!

Ponteira de ABS.
 Cartucho ø40mm

SIMBOLOGIA



PERSONALIZE EM NOSSO ATELIER



LINHA SOUL
CHUVEIRO ø 20 cm

Ref. KR235C
 Acompanha braço de parede redondo de metal.
 Acabamento cromado [1978].
 BOJO: RKBOJ1003
 BRAÇO: RKBRAJ1002

Ref. KR7235
 Acompanha braço de parede redondo de metal.
 Acabamento dourado [40994].
 BOJO: RKBOJ7003
 BRAÇO: RKBRAJ7002

Ref. KR8235
 Acompanha braço de parede redondo de metal.
 Acabamento rose gold [40993].
 BOJO: RKBOJ8003
 BRAÇO: RKBRAJ8002

Ref. KR235BLM
 Acompanha braço de parede redondo de metal.
 Acabamento black matte [40995].
 BOJO: RKBOJ9003
 BRAÇO: RKBRAJ9002

Vazão: 8 l/min com 10 m.c.a.
 Diâmetro do furo para instalação: ø 1,9 cm.
 Pressão recomendada: de 10 m.c.a. até 40 m.c.a.

DUCHA DE ABS DE ø 8 cm

Ref. KR236C
 Acompanha braço de parede redondo de metal.
 Acabamento cromado [801].
 BOJO: KR236
 BRAÇO: RKBRAJ1004

Vazão: 6 l/min com 5 m.c.a.
 Diâmetro do furo para instalação: ø 1,9 cm.
 Pressão recomendada: de 5 m.c.a. até 40 m.c.a.

DESVIADOR DE CHUVEIRO

Ref. KR145
 Acabamento cromado [2024].
 Flexível de 2 metros.
 Ducha manual, suporte e válvula de acionamento do desvio.
 Pressão recomendada: de 15 m.c.a. até 40 m.c.a.
 O bojo não acompanha este produto.
 Verifique especificação da referência do bojo conforme necessidade.
 BOJO: RKBOJ1003 - bojo de ø20cm

Ref. KR7145
 Acabamento dourado [40999].
 Flexível de 1,5 metros.
 Ducha manual, suporte e válvula de acionamento do desvio.
 Pressão recomendada: de 15 m.c.a. até 40 m.c.a.
 O bojo não acompanha este produto.
 Verifique especificação da referência do bojo conforme necessidade.
 BOJO: RKBOJ7003 - bojo de ø20cm

Ref. KR8145
 Acabamento rose gold [40997].
 Flexível de 1,5 metros.
 Ducha manual, suporte e válvula de acionamento do desvio.
 Pressão recomendada: de 15 m.c.a. até 40 m.c.a.
 O bojo não acompanha este produto.
 Verifique especificação da referência do bojo conforme necessidade.
 BOJO: RKBOJ8003 - bojo de ø20cm

DUCHA HIGIÊNICA

Ref. KR506
 Acabamento cromado [2118].
 Flexível de 1 metro.
 Para água quente e fria ou apenas água fria.
 Pressão recomendada: de 4 m.c.a. até 30 m.c.a.

Ref. KR7506
 Acabamento dourado [40998].

Ref. KR8506
 Acabamento rose gold [40996].



Projeto Luciana Portes
Fotografia Henrique Ogata

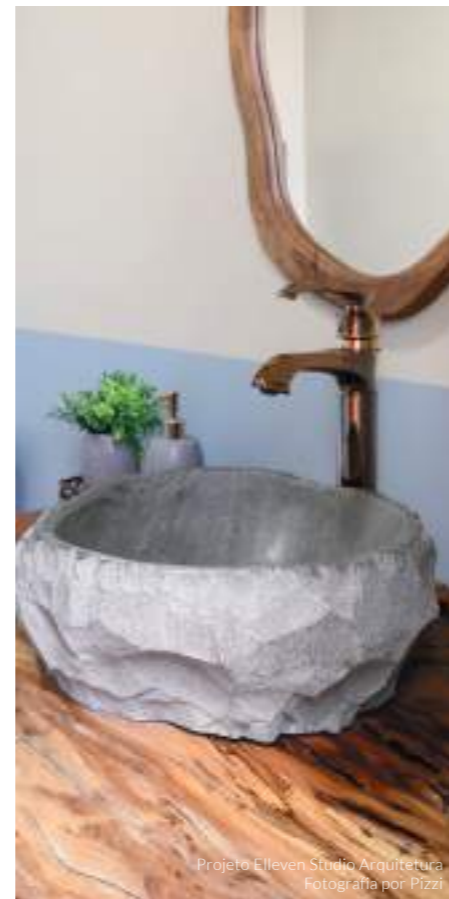

Projeto Elleven Studio Arquitetura
Fotografia por Pizzi



Projeto Tatiane Hoff
Fotografia Djoni Silveira



Projeto Débora Piaia

LINHA CLASSIC
MISTURADOR BICA ALTA



Ref. RB8893
Acabamento cromado [4210].



Ref. RB8792
Acabamento dourado [741].



Ref. RB8891
Acabamento rose gold [4186].



Ref. RB8992
Acabamento ébano escovado [4187].

Indicado para cuba de apoio.
Vazão: 6,4 l/min com 8 m.c.a.
Diâmetro do furo para instalação: ø 3,5 cm.
Pressão recomendada: de 8 m.c.a. até 40 m.c.a.

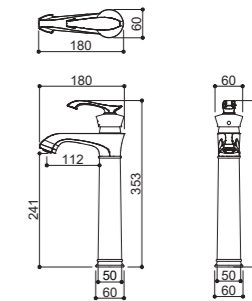

MISTURADOR BICA BAIXA



Ref. RB8892
Acabamento cromado [4233].



Ref. RB8791
Acabamento dourado [742].



Ref. RB8890
Acabamento rose gold [743].



Ref. RB8991
Acabamento ébano escovado [4188].

Vazão: 5,4 l/min com 6 m.c.a.
Diâmetro do furo para instalação: ø 3,5 cm.
Pressão recomendada: de 6 m.c.a. até 40 m.c.a.

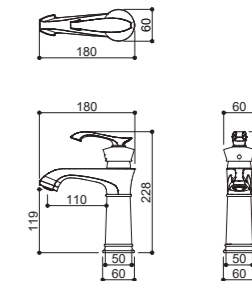

MISTURADOR BICA ALTA



Ref. RB8870
Acabamento preto e rose gold.

Material em porcelana.
Indicado para cuba de apoio.
Vazão: 6,4 l/min com 12 m.c.a.
Diâmetro do furo para instalação: ø 3,5 cm.
Pressão recomendada: de 12 m.c.a. até 40 m.c.a.

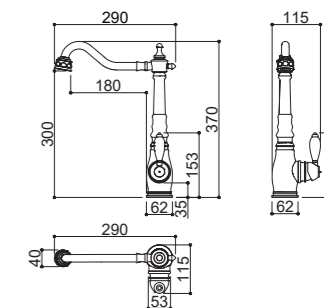

SIMBOLOGIA



PODE PERSONALIZAR



NÃO PODE PERSONALIZAR

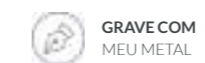

GRAVE COM MEU METAL



CARTUCHO DE 90°

PERSONALIZE EM NOSSO ATELIER

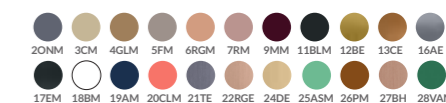

LINHA CLASSIC MISTURADOR BICA ALTA



Ref. KR381
Acabamento bronze escovado [1292].

- Indicado para cuba de apoio.
- Vazão: 7 l/min com 4 m.c.a.
- Diâmetro do furo para instalação: ø 3,5 cm.
- Pressão recomendada: de 4 m.c.a. até 40 m.c.a.

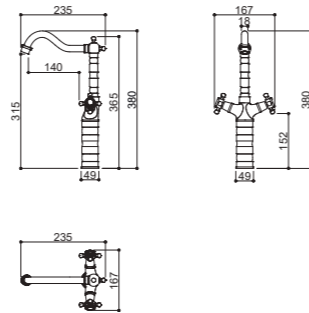

Ref. RB6854
Acabamento cromado [4283].



Ref. RB7854
Acabamento dourado [4286].



Ref. RB8854
Acabamento rose gold [4285].

- Indicado para cuba de apoio.
- Vazão: 6 l/min com 8 m.c.a.
- Diâmetro do furo para instalação: ø 3,5 cm.
- Pressão recomendada: de 8 m.c.a. até 40 m.c.a.

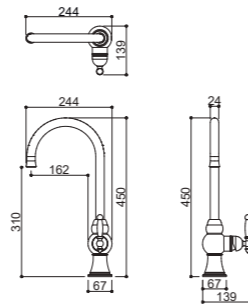

MISTURADOR BICA BAIXA



Ref. RB8851
Acabamento rose gold [4260].

- Detalhes feitos com cristais.
- Vazão: 4,4 l/min com 4 m.c.a.
- Diâmetro do furo para instalação: ø 3,5 cm.
- Pressão recomendada: de 4 m.c.a. até 40 m.c.a.

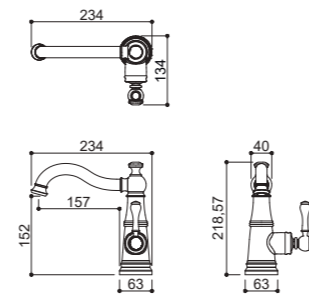

SIMBOLOGIA



PODE PERSONALIZAR



GRAVE COM MEU METAL



DUPLOCOMANDO ADAPTÁVEL

PERSONALIZE EM NOSSO ATELIER



LINHA CLASSIC MISTURADOR BICA ALTA



Ref. KR391 Acabamento cromado [1290]. **Ref. KR380** Acabamento ébano escovado [1293].

- Indicado para cuba de apoio.
- Vazão: 4 l/min com 8 m.c.a.
- Diâmetro do furo para instalação: ø 3,5 cm.
- Pressão recomendada: de 8 m.c.a. até 40 m.c.a.

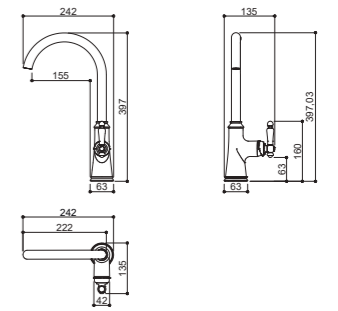

MISTURADOR BICA BAIXA



Ref. KR480 Acabamento cromado [1362]. **Ref. KR481** Acabamento titânio escovado [1294].

- Vazão: 4,4 l/min com 4 m.c.a.
- Diâmetro do furo para instalação: ø 3,5 cm.
- Pressão recomendada: de 4 m.c.a. até 40 m.c.a.

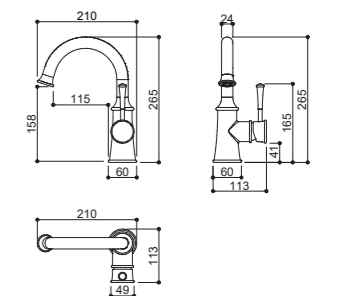

MISTURADOR DUPLOCOMANDO DE BANCADA



Ref. RB994
Acabamento ébano escovado [4185].

- Vazão: 7,6 l/min com 6 m.c.a.
- Diâmetro do furo para instalação da bica: ø 3,5 cm.
- Diâmetro do furo para instalação da manilha: ø 2 cm.
- Pressão recomendada: de 6 m.c.a. até 30 m.c.a.

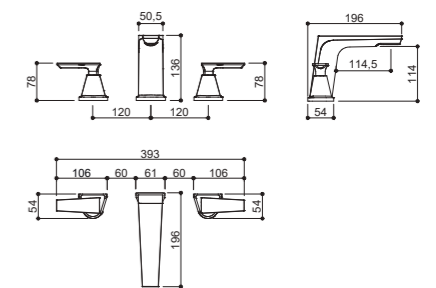

MISTURADOR DE CHÃO



Ref. RB2067
Acabamento rose gold [4489].



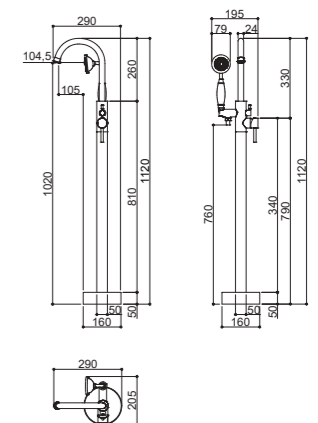









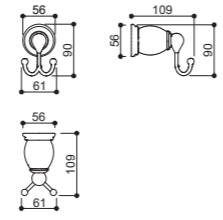



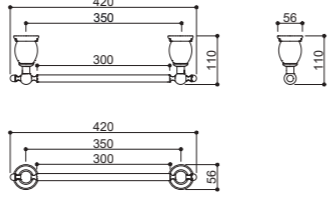

- Com detalhes em porcelana.
- Vazão: 14 l/min com 20 m.c.a.
- Pressão recomendada: de 20 m.c.a. até 40 m.c.a.

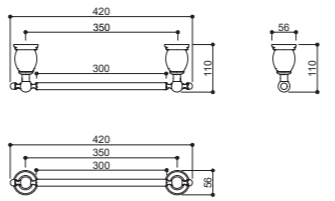

OBSERVAÇÕES

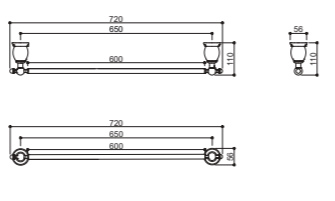
A Ref. RB994 não pode ser personalizada em cores matte claras, como o 18BM (branco matte).



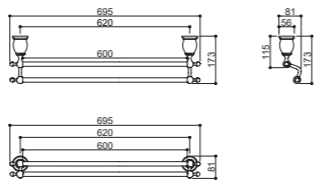











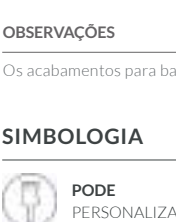

LINHA CLASSIC
ACESSÓRIOS

 Ref. RBACE1110 Cabideiro duplo. Acabamento cromado [6189].	 Ref. RBACE7810 Cabideiro duplo. Acabamento dourado [6098].	 Ref. RBACE8810 Cabideiro duplo. Acabamento rose gold [6093].	
 Ref. RBACE1111 Papeleira. Acabamento cromado [6166].	 Ref. RBACE7811 Papeleira. Acabamento dourado [6097].	 Ref. RBACE8811 Papeleira. Acabamento rose gold [6092].	
 Ref. RBACE1112 Toalheiro de 30cm. Acabamento cromado [6143].	 Ref. RBACE7812 Toalheiro de 30cm. Acabamento dourado [6096].	 Ref. RBACE8812 Toalheiro de 30cm. Acabamento rose gold [6091].	
 Ref. RBACE1113 Toalheiro de 60 cm. Acabamento cromado [6120].	 Ref. RBACE7813 Toalheiro de 60 cm. Acabamento dourado [6095].	 Ref. RBACE8813 Toalheiro de 60 cm. Acabamento rose gold [6090].	
 Ref. RBACE1114 Toalheiro duplo de 60cm. Acabamento cromado [6212].	 Ref. RBACE7814 Toalheiro duplo de 60cm. Acabamento dourado [6094].	 Ref. RBACE8814 Toalheiro duplo de 60cm. Acabamento rose gold [6089].	

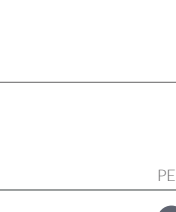

Projeto Luciana Portes
Fotografia Henrique Ogata

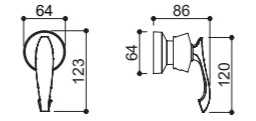
LINHA CLASSIC
ACABAMENTO DE REGISTROS DE PRESSÃO E GAVETA

 Ref. RB8892D Para base Deca e Meber. Acabamento cromado [5419].	 Ref. RB8892DC Para base Docol. Acabamento cromado [5396].	 Ref. RB8892F Para base Fabrimar. Acabamento cromado [5373].	 Ref. RB787 Para base Deca e Meber. Acabamento dourado [5425].	 Ref. RB788 Para para base Docol. Acabamento dourado [5424].	 Ref. RB789 Para base Fabrimar. Acabamento dourado [5423].	 Ref. RB887 Para base Deca e Meber. Acabamento rose gold [5422].	 Ref. RB888 Para base Docol. Acabamento rose gold [5421].	 Ref. RB889 Para base Fabrimar. Acabamento rose gold [13639].	 Ref. RB896 Para base Deca e Meber. Acabamento ébano escovado [5351].	 Ref. RB897 Para base Docol. Acabamento ébano escovado [5350].	 Ref. RB898 Para base Fabrimar. Acabamento ébano escovado [5349].
 Ref. KR191 Para base Deca e Meber. Acabamento cromado [3262].	 Ref. KR192D Para base Docol. Acabamento cromado [21454].	 Ref. KR192F Para base Fabrimar. Acabamento cromado [3122].	 Ref. KR7191 Para base Deca e Meber. Acabamento dourado [37401].	 Ref. KR7192D Para para base Docol. Acabamento dourado [37399].	 Ref. KR7192F Para base Fabrimar. Acabamento dourado [37398].	 Ref. KR8191 Para base Deca e Meber. Acabamento rose gold [37400].	 Ref. KR8192D Para base Docol. Acabamento rose gold [37397].	 Ref. KR8192F Para base Fabrimar. Acabamento rose gold [37396].			

ACABAMENTO PARA MISTURADOR DE CHUVEIRO BASE DECA

 Ref. RB8090 Acabamento cromado. <i>Não acompanha a base Deca Ref. 4493.</i> Base com cartucho de 40mm.	 Ref. RB78090 Acabamento dourado. <i>Não acompanha a base Deca Ref. 4493.</i> Base com cartucho de 40mm.	 Ref. RB88090 Acabamento rose gold. <i>Não acompanha a base Deca Ref. 4493.</i> Base com cartucho de 40mm.	 Ponteira de ABS. Cartucho ø40mm	
---	--	--	--	---

OBSERVAÇÕES

Os acabamentos para base Deca não são compatíveis com as Linhas Dream, Polo e Soul.

SIMBOLOGIA

 **PODE PERSONALIZAR**  **GRAVE COM MEU METAL**

PERSONALIZE EM NOSSO ATELIER

LINHA CLASSIC
CHUVEIRO DE COLUNA REGULÁVEL



Ref. RB3100 Acabamento cromado [4842].
Ref. RB7100 Acabamento dourado [4844].
Ref. RB8100 Acabamento rose gold [4845].

Vazão: 11 l/min com 15 m.c.a.
Diâmetro do furo para instalação: ø 1,9 cm.
Pressão recomendada: de 15 m.c.a. até 40 m.c.a.

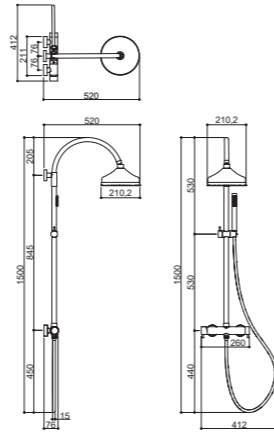

SIMBOLOGIA



PERSONALIZE EM NOSSO ATELIER



LINHA CLASSIC
CHUVEIRO 20 cm X 20 cm



Ref. RB6857 Acompanha braço de parede redondo de metal. Acabamento cromado [1878].
Ref. RB7857 Acompanha braço de parede redondo de metal. Acabamento dourado [4892].
Ref. RB8857 Acompanha braço de parede redondo de metal. Acabamento rose gold [13502].

Vazão: 8 l/min com 8 m.c.a.
Diâmetro do furo para instalação: ø 1,9 cm.
Pressão recomendada: de 8 m.c.a. até 40 m.c.a.



Ref. RB6857T Acompanha braço de teto redondo de metal. Acabamento cromado [4867].
Ref. RB7857T Acompanha braço de teto redondo de metal. Acabamento dourado [4891].
Ref. RB8857T Acompanha braço de teto redondo de metal. Acabamento rose gold [13501].

Vazão: 8 l/min com 8 m.c.a.
Diâmetro do furo para instalação: ø 1,9 cm.
Pressão recomendada: de 8 m.c.a. até 40 m.c.a.

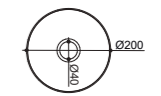
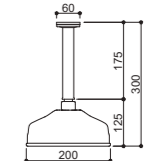
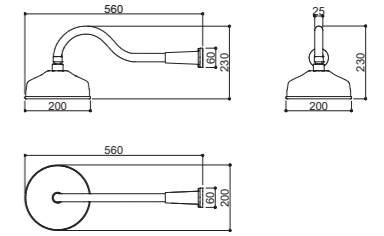

SIMBOLOGIA



PERSONALIZE EM NOSSO ATELIER





Projeto Felipe Valadares
Fotografia Walter Dias

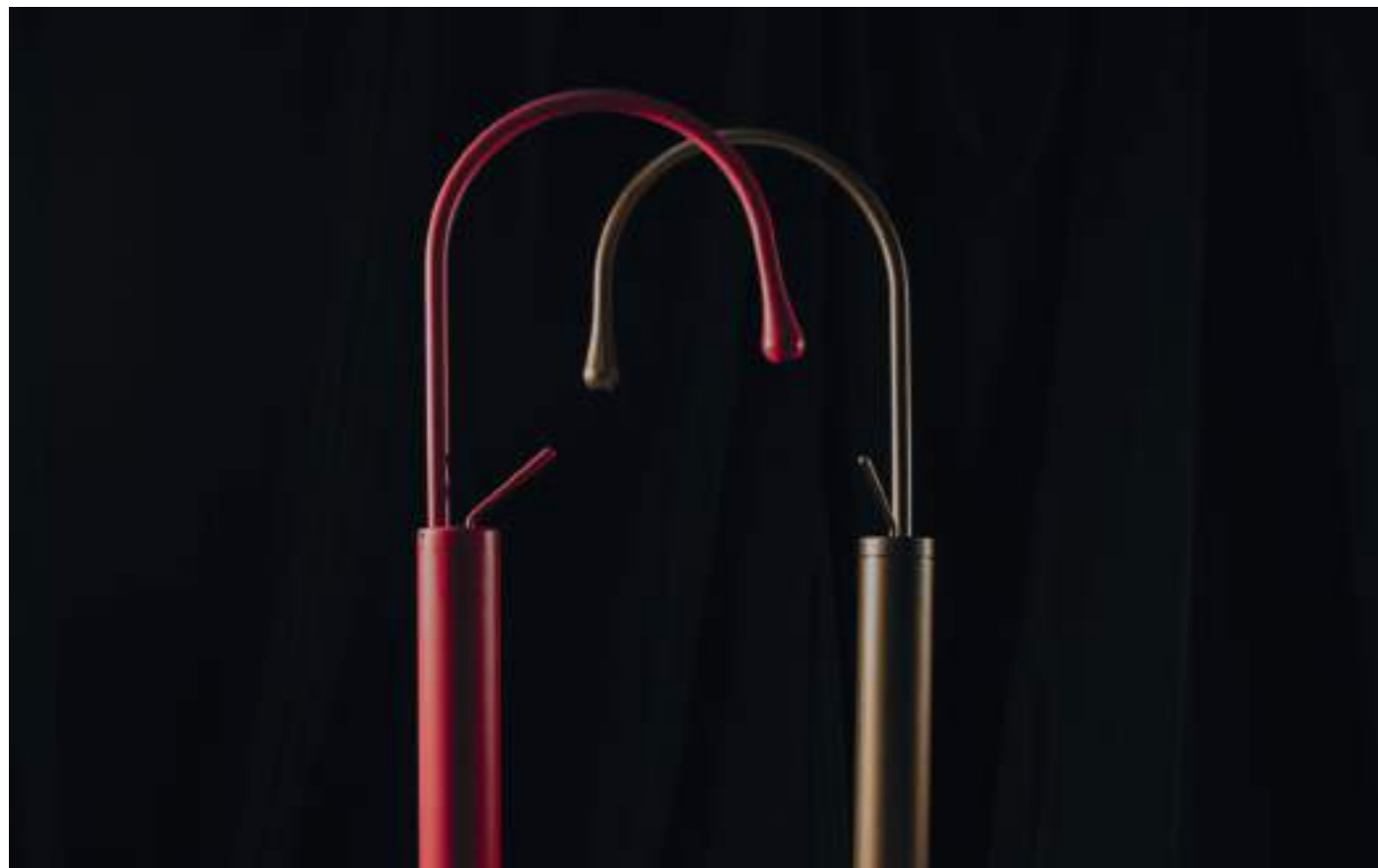

LINHA EQUILÍBRIO
MISTURADOR DE TETO



Ref. RB5100
Acabamento cromado [35109].

Vazão: 3,8 l/min com 30 m.c.a.
Diâmetro do furo para instalação: ø 3,5 cm.
Pressão recomendada: de 30 m.c.a. até 40 m.c.a.
Altura total de 167,5cm.
Este produto deve ser previsto ainda em obra.



Ref. RB5101
Acabamento cromado [41023].

Vazão: 3,8 l/min com 30 m.c.a.
Diâmetro do furo para instalação: ø 3,5 cm.
Pressão recomendada: de 30 m.c.a. até 40 m.c.a.
Altura total de 137,5cm.
Este produto deve ser previsto ainda em obra.

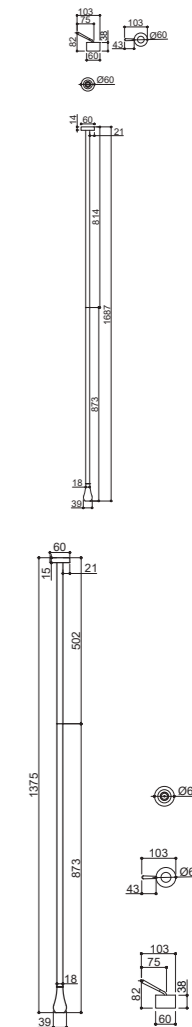

MISTURADOR DE CHÃO PARA LAVATÓRIO



Ref. RB4027
Acabamento cromado [34270].

Bica giratória em 360°.
Vazão: 3,8 l/min com 10 m.c.a.
Diâmetro do furo para instalação: ø 3,5 cm.
Pressão recomendada: de 10 m.c.a. até 40 m.c.a.

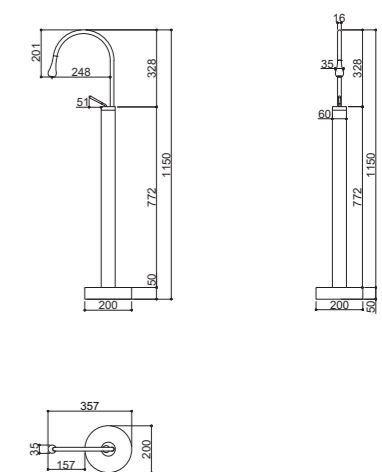

SIMBOLOGIA



PERSONALIZE EM NOSSO ATELIER

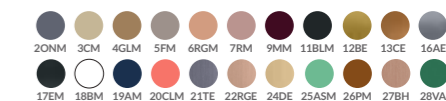

20NM 3CM 4GLM 5FM 6RGM 7RM 9MM 11BLM 12BE 13CE 16AE
17EM 18BM 19AM 20CLM 21TE 22RGE 24DE 25ASM 26PM 27BH 28VAM



LINHA HERA
MISTURADOR BICA ALTA



Ref. KR449
Acabamento titânio escovado.



Ref. KR439
Acabamento bronze hera.

Indicado para cuba de apoio.
Vazão: 3,6 l/min com 6 m.c.a.
Diâmetro do furo para instalação: ø 3,5 cm.
Pressão recomendada: de 6 m.c.a. até 30 m.c.a.



Ref. KR460
Acabamento cromado [40512].
Manilha com textura lisa.



Ref. KR459
Acabamento dourado escovado.
Manilha com textura recartilhada.

Com sistema progressivo.
Vazão: 5,5 l/min com 8 m.c.a.
Diâmetro do furo para instalação da bica: ø 3,5 cm.
Diâmetro do furo para instalação da manilha: ø 4,5 cm.
Pressão recomendada: de 8 m.c.a. até 30 m.c.a.

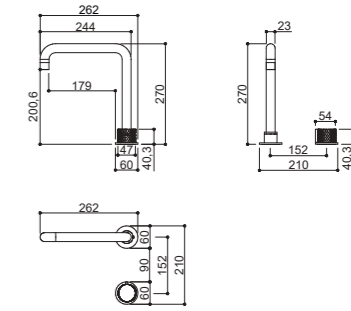
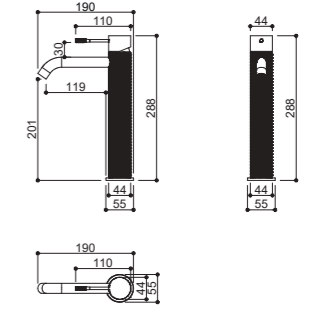

MISTURADOR MONOCOMANDO DE PAREDE



Ref. KR469
Acabamento cromado [12821].

Vazão: 5,5 l/min com 8 m.c.a.
Diâmetro do furo para instalação da bica: ø 2,5 cm.
Diâmetro do furo para instalação da manilha: ø 4,5 cm.
Pressão recomendada: de 8 m.c.a. até 30 m.c.a.
Este produto acompanha uma base própria, por isto, deve ser previsto ainda em obra.

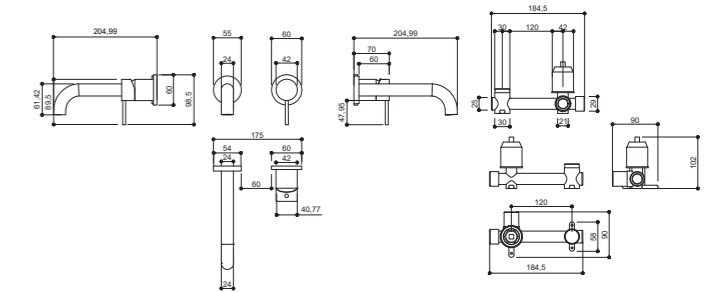

SIMBOLOGIA



PERSONALIZE EM NOSSO ATELIER



LINHA HERA
TORNEIRA DE PAREDE



Ref. KR671
Acabamento cromado [13009].

Vazão: 4,5 l/min com 6 m.c.a.
Diâmetro do furo para instalação: ø 2,5 cm.
Pressão recomendada: de 6 m.c.a. até 30 m.c.a.
O acionador (parte recartilhada da bica) não é personalizável no Atelier Cores.

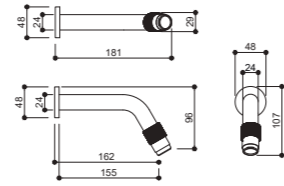

TORNEIRA BICA ALTA



Ref. KR673
Acabamento cromado [1392].

Indicada para cuba de apoio.
Vazão: 4,5 l/min com 6 m.c.a.
Diâmetro do furo para instalação: ø 2,5 cm.
Pressão recomendada: de 6 m.c.a. até 30 m.c.a.
O acionador (parte recartilhada da bica) não é personalizável no Atelier Cores.
Não acompanha flexível.

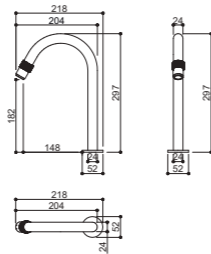

TORNEIRA BICA BAIXA



Ref. KR672
Acabamento cromado [12986].

Vazão: 4,5 l/min com 6 m.c.a.
Diâmetro do furo para instalação: ø 2,5 cm.
Pressão recomendada: de 6 m.c.a. até 30 m.c.a.
O acionador (parte recartilhada da bica) não é personalizável no Atelier Cores.
Não acompanha flexível.

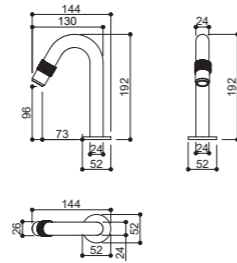

SIMBOLOGIA



PERSONALIZE EM NOSSO ATELIER



LINHA HERA
ACESSÓRIOS



Ref. KR440
Cabideiro simples.
Acabamento titânio escovado.



Ref. KR430
Cabideiro simples.
Acabamento bronze hera.



Ref. KR450
Cabideiro simples.
Acabamento dourado escovado.

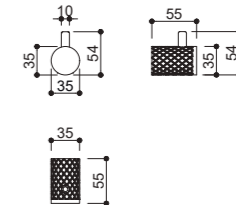

Ref. KR442
Papeleira.
Acabamento titânio escovado.



Ref. KR432
Papeleira.
Acabamento bronze hera.



Ref. KR452
Papeleira.
Acabamento dourado escovado.

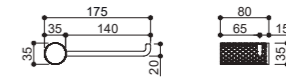

Ref. KR444
Toalheiro de 30cm.
Acabamento titânio escovado.



Ref. KR434
Toalheiro de 30cm.
Acabamento bronze hera.



Ref. KR454
Toalheiro de 30cm.
Acabamento dourado escovado.

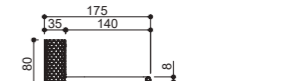

Ref. KR446
Toalheiro de 60 cm.
Acabamento titânio escovado.



Ref. KR436
Toalheiro de 60cm.
Acabamento bronze hera.

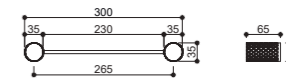

Ref. KR441
Porta sabonete.
Acabamento titânio.



Ref. KR431
Porta sabonete.
Acabamento bronze hera.

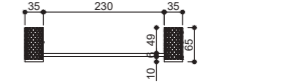

Ref. KR443
Porta shampoo.
Acabamento titânio escovado.



Ref. KR433
Porta shampoo.
Acabamento bronze hera.

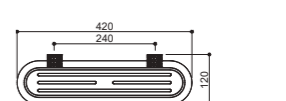
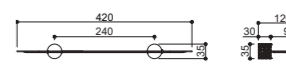
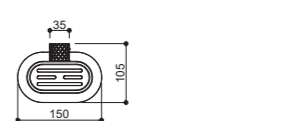
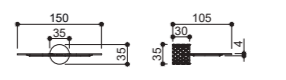
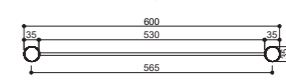



Ref. RB2500
Acabamento dourado escovado [37532].
Manilhas com detalhes recartilhados.

Vazão: 4 l/min com 8 m.c.a.
Diâmetro do furo para instalação da bica: \varnothing 3,5 cm.
Diâmetro do furo para instalação das manilhas: \varnothing 2,5 cm.
Pressão recomendada: de 8 m.c.a. até 40 m.c.a.

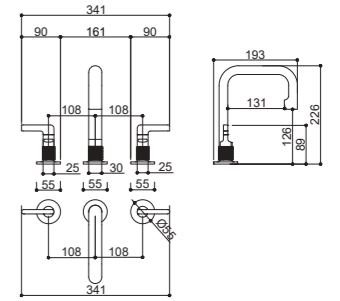

Ref. RB2501
Acabamento cromado [39158].
Manilhas com detalhes recartilhados.

Vazão: 4 l/min com 8 m.c.a.
Diâmetro do furo para instalação da bica: \varnothing 3,5 cm.
Diâmetro do furo para instalação das manilhas: \varnothing 2,5 cm.
Pressão recomendada: de 8 m.c.a. até 40 m.c.a.

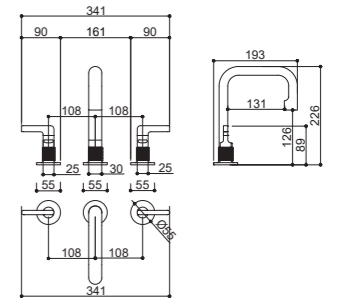



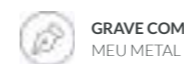

SIMBOLOGIA



PERSONALIZE EM NOSSO ATELIER

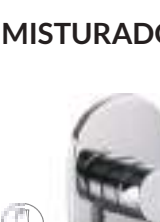

LINHA HERA
ACABAMENTO DE REGISTROS DE PRESSÃO E GAVETA

-  **Ref. KR467**
Para base Deca e Meber.
Acabamento cromado [13193].
-  **Ref. KR467D**
Para base Docol.
Acabamento cromado [13170].
-  **Ref. KR467F**
Para base Fabrimar.
Acabamento cromado [13147].
-  **Ref. KR7467**
Para base Deca e Meber.
Acabamento dourado [37378].
-  **Ref. KR7467D**
Para para base Docol.
Acabamento dourado [37477].
-  **Ref. KR7467F**
Para base Fabrimar.
Acabamento dourado [37476].
-  **Ref. KR8467**
Para base Deca e Meber.
Acabamento rose gold [37475].
-  **Ref. KR8467D**
Para base Docol.
Acabamento rose gold [37474].
-  **Ref. KR8467F**
Para base Fabrimar.
Acabamento rose gold [37473].

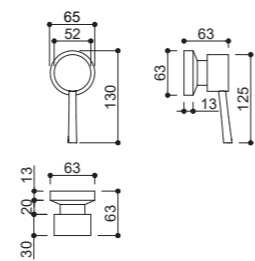

LINHA HERA
ACABAMENTO PARA MISTURADOR DE CHUVEIRO E BANHEIRA BASE DOCOL

-  **Ref. KR707**
Acabamento cromado [2191].
Não acompanha a base Docol
Ref. 00658200.
Base com cartucho de 45mm.
 -  **Ref. KR7707**
Acabamento dourado [37470].
Não acompanha a base Docol
Ref. 00658200.
Base com cartucho de 45mm.
 -  **Ref. KR8707**
Acabamento rose gold [37467].
Não acompanha a base Docol
Ref. 00658200.
Base com cartucho de 45mm.
- Somente acabamento!**
-
-  **Ponteira de metal.**
Cartucho ø45mm
-
-  **Ref. KR701**
Acabamento cromado [37453].
Não acompanha a base Docol
Ref. 00545800 e Ref. 00545900.
Base com cartucho de 40mm.
 -  **Ref. KR7701**
Acabamento dourado [37466].
Não acompanha a base Docol
Ref. 00545800 e Ref. 00545900.
Base com cartucho de 40mm.
 -  **Ref. KR8701**
Acabamento rose gold [37465].
Não acompanha a base Docol
Ref. 00545800 e Ref. 00545900.
Base com cartucho de 40mm.
- Somente acabamento!**
-
-  **Ponteira de ABS.**
Cartucho ø40mm

MISTURADOR COMPLETO PARA CHUVEIRO (ACOMPANHA BASE)

-  **Ref. KR703**
Misturador monocomando para chuveiro.
Base com cartucho de 40mm. Entrada de 3/4".
Acabamento cromado [2261].
Acompanha base.
 -  **Ref. KR7703**
Misturador monocomando para chuveiro.
Base com cartucho de 40mm. Entrada de 3/4".
Acabamento dourado [41001].
Acompanha base.
 -  **Ref. KR8703**
Misturador monocomando para chuveiro.
Base com cartucho de 40mm. Entrada de 3/4".
Acabamento rose gold [41000].
Acompanha base.
-



ACABAMENTO PARA MISTURADOR DE CHUVEIRO BASE DECA

-  **Ref. KR708**
Acabamento cromado [2141].
Não acompanha a base Deca
Ref. 4493.
Base com cartucho de 40mm.
 -  **Ref. KR7708**
Acabamento dourado [37472].
Não acompanha a base Deca
Ref. 4493.
Base com cartucho de 40mm.
 -  **Ref. KR8708**
Acabamento rose gold [37469].
Não acompanha a base Deca
Ref. 4493.
Base com cartucho de 40mm.
- Somente acabamento!**
-
-  **Ponteira de ABS.**
Cartucho ø40mm

ACABAMENTO PARA MISTURADOR DE DUCHA HIGIÊNICA BASE DECA

-  **Ref. KR709**
Acabamento cromado [13101].
Não acompanha a base Deca
Ref. 4984.
Base com cartucho de 40mm.
 -  **Ref. KR7709**
Acabamento dourado [37471].
Não acompanha a base Deca
Ref. 4984.
Base com cartucho de 40mm.
 -  **Ref. KR8709**
Acabamento rose gold [37468].
Não acompanha a base Deca
Ref. 4984.
Base com cartucho de 40mm.
- Somente acabamento!**
-
-  **Ponteira de ABS.**
Cartucho ø40mm

OBSERVAÇÕES

Misturadores para chuveiro que acompanham a base devem ser vendidos quando a residência ainda não possui nenhuma base instalada na parede e nenhum revestimento na parede. Os acabamentos de registro para base Deca não são compatíveis com as Linhas Dream, Polo e Soul.

SIMBOLOGIA



PERSONALIZE EM NOSSO ATELIER



SIMBOLOGIA



PERSONALIZE EM NOSSO ATELIER





Loja Akhenaton Acabamentos

LINHA PANDORA
MISTURADOR BICA ALTA



Ref. KR017
Acabamento cromado [1202].



Ref. KR015
Acabamento dourado [12798].



Ref. KR011
Acabamento branco com rose gold [1218].



Ref. KR013
Acabamento black matte com rose gold [12796].

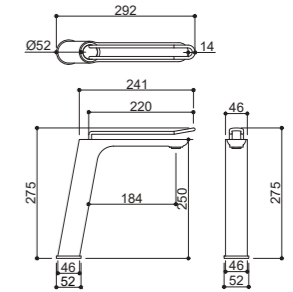

Indicado para cuba de apoio.
Vazão: 4 l/min com 10 m.c.a.
Diâmetro do furo para instalação: ø 3,5 cm.
Pressão recomendada: de 10 m.c.a. até 40 m.c.a.

MISTURADOR BICA BAIXA



Ref. KR016
Acabamento cromado [19766].



Ref. KR014
Acabamento dourado [12799].



Ref. KR010
Acabamento branco com rose gold [1219].



Ref. KR012
Acabamento black matte com rose gold [12797].

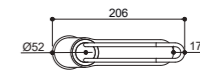

Vazão: 4 l/min com 8 m.c.a.
Diâmetro do furo para instalação: ø 3,5 cm.
Pressão recomendada: de 8 m.c.a. até 40 m.c.a.



A Linha Pandora é uma opção sofisticada e elegante para quem busca um produto exclusivo. Com os acabamentos disponíveis, é possível escolher o que melhor se adequa ao seu estilo pessoal. E se quiser ainda mais personalização, as 22 opções de cores permitem criar uma peça única e totalmente customizada. Além disso, a manilha da Linha Pandora é um detalhe que chama a atenção e traz um toque totalmente exclusivo para a peça.

SIMBOLOGIA



PODE PERSONALIZAR



GRAVE COM MEU METAL

PERSONALIZE EM NOSSO ATELIER



LINHA PANDORA

ACABAMENTO DE REGISTROS DE PRESSÃO E GAVETA

- Ref. KR461**
Para base Deca e Meber.
Acabamento cromado [2307].
- Ref. KR461D**
Para base Docol.
Acabamento cromado [13124].
- Ref. KR461F**
Para base Fabrimar.
Acabamento cromado [27551].
- Ref. KR7461**
Para base Deca e Meber.
Acabamento dourado [37365].
- Ref. KR7461D**
Para para base Docol.
Acabamento dourado [37460].
- Ref. KR7461F**
Para base Fabrimar.
Acabamento dourado [37459].
- Ref. KR8461**
Para base Deca e Meber.
Acabamento rose gold [37458].
- Ref. KR8461D**
Para base Docol.
Acabamento rose gold [37457].
- Ref. KR8461F**
Para base Fabrimar.
Acabamento rose gold [37456].

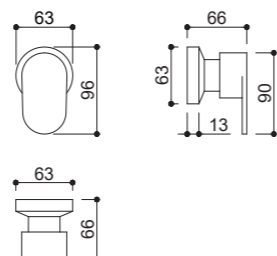

LINHA PANDORA

ACABAMENTO PARA MISTURADOR DE CHUVEIRO E BANHEIRA BASE DOCOL

- Ref. KR802**
Acabamento cromado [41161].
Não acompanha a base Docol
Ref. 00658200.
Base com cartucho de 45mm.
- Ref. KR7802**
Acabamento dourado [41270].
Não acompanha a base Docol
Ref. 00658200.
Base com cartucho de 45mm.
- Ref. KR8802**
Acabamento rose gold [41383].
Não acompanha a base Docol
Ref. 00658200.
Base com cartucho de 45mm.

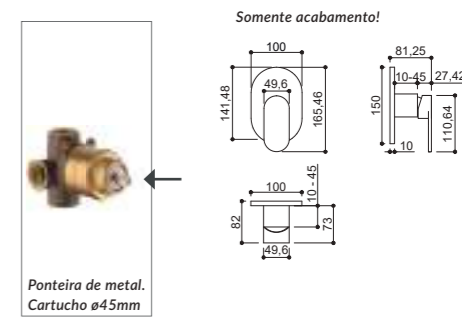

ACABAMENTO PARA MISTURADOR DE CHUVEIRO, BANHEIRA E DUCHA HIGIÊNICA BASE DOCOL

- Ref. KR801**
Acabamento cromado [41243].
Não acompanha a base Docol
Ref. 00545800 e Ref. 00545900.
Base com cartucho de 40mm.
- Ref. KR7801**
Acabamento dourado [41330].
Não acompanha a base Docol
Ref. 00545800 e Ref. 00545900.
Base com cartucho de 40mm.
- Ref. KR8801**
Acabamento rose gold [41137].
Não acompanha a base Docol
Ref. 00545800 e Ref. 00545900.
Base com cartucho de 40mm.

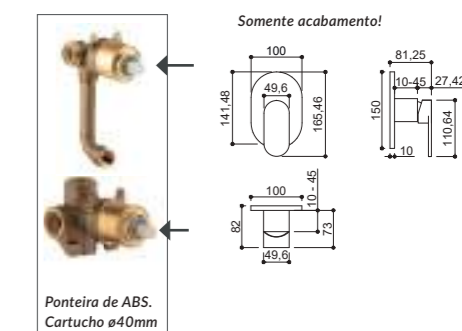

MISTURADOR COMPLETO PARA CHUVEIRO (ACOMPANHA BASE)

- Ref. KR901**
Misturador monocomando para chuveiro.
Base com cartucho de 40mm. Entrada de 3/4".
Acabamento cromado [41048].
Acompanha base.
 - Ref. KR7901**
Misturador monocomando para chuveiro.
Base com cartucho de 40mm. Entrada de 3/4".
Acabamento dourado [41052].
Acompanha base.
 - Ref. KR8901**
Misturador monocomando para chuveiro.
Base com cartucho de 40mm. Entrada de 3/4".
Acabamento rose gold [41051].
Acompanha base.
-

ACABAMENTO PARA MISTURADOR DE DUCHA HIGIÊNICA BASE DECA

- Ref. KR804**
Acabamento cromado [41378].
Não acompanha a base Deca
Ref. 4984.
Base com cartucho de 40mm.
- Ref. KR7804**
Acabamento dourado [41382].
Não acompanha a base Deca
Ref. 4984.
Base com cartucho de 40mm.
- Ref. KR8804**
Acabamento rose gold [41332].
Não acompanha a base Deca
Ref. 4984.
Base com cartucho de 40mm.

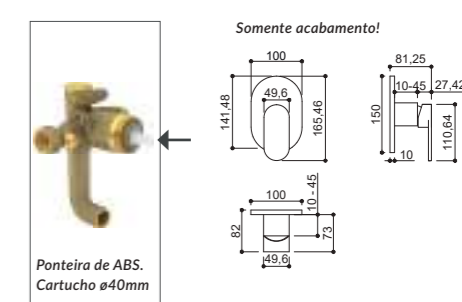

ACABAMENTO PARA MISTURADOR DE CHUVEIRO BASE DECA

- Ref. KR805**
Acabamento cromado [41354].
Não acompanha a base Deca
Ref. 4493.
Base com cartucho de 40mm.
- Ref. KR7805**
Acabamento dourado [41381].
Não acompanha a base Deca
Ref. 4493.
Base com cartucho de 40mm.
- Ref. KR8805**
Acabamento rose gold [41331].
Não acompanha a base Deca
Ref. 4493.
Base com cartucho de 40mm.

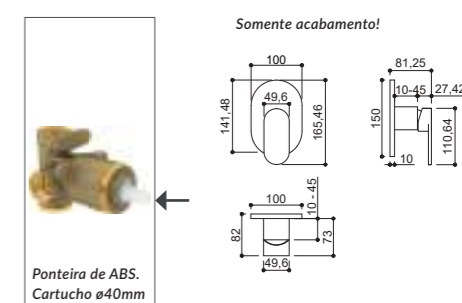

OBSERVAÇÕES

Misturadores para chuveiro que acompanham a base devem ser vendidos quando a residência ainda não possui nenhuma base instalada na parede e nenhum revestimento na parede. Os acabamentos de registro para base Deca não são compatíveis com as Linhas Dream, Polo e Soul.

SIMBOLOGIA



PERSONALIZE EM NOSSO ATELIER



SIMBOLOGIA



PERSONALIZE EM NOSSO ATELIER

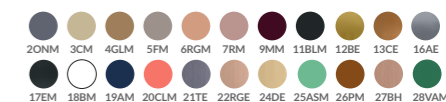



Fotografia Nino Bellini

LINHA SERENA
MISTURADOR BICA ALTA



- Ref. RB6212**
Acabamento cromado [3678].
- Ref. RB6218**
Acabamento aço escovado [3629].
- Ref. RB6214**
Acabamento aço escovado com rose gold [13341].
- Ref. RB6216**
Acabamento black matte com rose gold [3631].
- Ref. RB6220**
Acabamento black matte com dourado [3627].

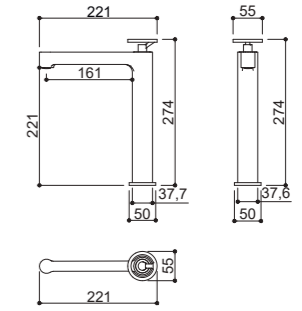

Indicado para cuba de apoio.
Vazão: 3,8 l/min com 8 m.c.a.
Diâmetro do furo para instalação: Ø 3,5 cm.
Pressão recomendada: de 8 m.c.a. até 40 m.c.a.

MISTURADOR BICA BAIXA



- Ref. RB6211**
Acabamento cromado [3701].
- Ref. RB6217**
Acabamento aço escovado [3630].
- Ref. RB6213**
Acabamento aço escovado com rose gold [3656].
- Ref. RB6215**
Acabamento black matte com rose gold [3632].
- Ref. RB6219**
Acabamento black matte com dourado [3628].

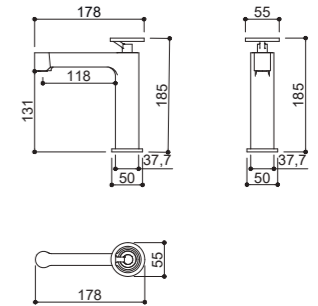

Vazão: 3,6 l/min com 8 m.c.a.
Diâmetro do furo para instalação: Ø 3,5 cm.
Pressão recomendada: de 8 m.c.a. até 30 m.c.a.

ACESSÓRIOS

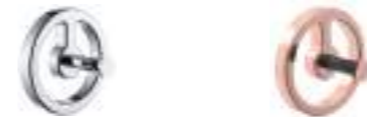

- Ref. RBACE6300**
Cabideiro simples.
Acabamento cromado [6087].
- Ref. RBACE6200**
Cabideiro simples.
Acabamento rose gold e black matte [13644].



- Ref. RBACE6302**
Papeleira.
Acabamento cromado [6064].
- Ref. RBACE6202**
Papeleira.
Acabamento rose gold e black matte [13643].



- Ref. RBACE6304**
Toalheiro.
Acabamento cromado [6041].
- Ref. RBACE6204**
Toalheiro.
Acabamento rose gold e black matte [13642].

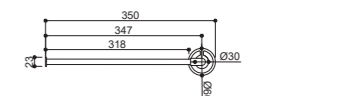
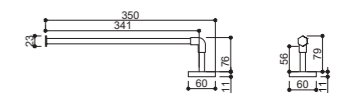
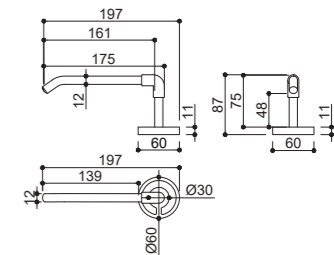
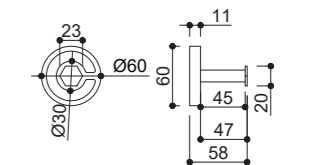

SIMBOLOGIA

- PODE PERSONALIZAR**
- GRAVE COM MEU METAL**
- PERSONALIZE COM A COLEÇÃO JOIAS DA NATUREZA**

PERSONALIZE COM A COLEÇÃO JOIAS DA NATUREZA

PERSONALIZE EM NOSSO ATELIER

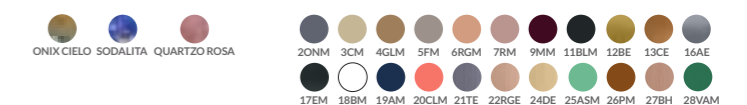

COLEÇÃO
Jóias da Natureza

Sempre buscando a harmonia com os elementos naturais, a Rubinettos lança a Coleção Jóias da Natureza, assinada pela **arquiteta Andressa Barroso**. Esta coleção representa a elegância e o requinte em sua forma mais pura, mesclando elementos orgânicos e pedras nobres. Escolhidas especialmente para esta coleção, as pedras Quartzo Rosa, Onix Cielo e Sodalita são lapidadas em formato esférico para destacar o encantamento das formas orgânicas, e harmonizam perfeitamente com os misturadores da linha Serena, levando requinte e luxo para o ambiente.



QUARTZO ROSA



ONIX CIELO



SODALITA

Escolha entre os 3 tipos de pedras nobres para compor com o misturador da Linha Serena. Cada pedra foi selecionada pensando no luxo do seu ambiente.



OBSERVAÇÕES

Atenção! Os produtos que podem ser personalizados com este módulo do nosso atelier, estarão identificados com o símbolo ao lado:



PERSONALIZE
COM A COLEÇÃO JOIAS
DA NATUREZA



Fotografia Estúdio Dai Prá



Projeto Addressa Borsato

LINHA CONTEMPORÂNEA
MISTURADOR BICA ALTA



Ref. RB8312
Acabamento cromado [702].

Ref. RB8318
Acabamento aço escovado [1021].

Ref. RB8314
Acabamento aço escovado com rose gold [1162].

Ref. RB8316
Acabamento black matte com rose gold [1141].

Ref. RB8320
Acabamento black matte [1019].

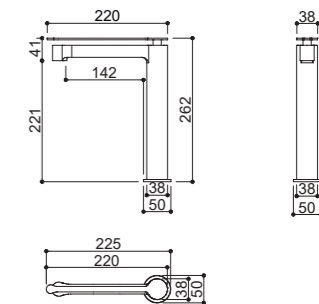

Indicado para cuba de apoio.
Vazão: 3,8 l/min com 8 m.c.a.
Diâmetro do furo para instalação: ø 3,5 cm.
Pressão recomendada: de 8 m.c.a. até 40 m.c.a.

MISTURADOR BICA BAIXA



Ref. RB8311
Acabamento cromado [701].

Ref. RB8317
Acabamento aço escovado [1020].

Ref. RB8313
Acabamento aço escovado com rose gold [1101].

Ref. RB8315
Acabamento black matte com rose gold [1144].

Ref. RB8319
Acabamento black matte [1025].

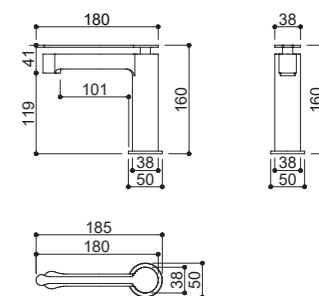

Vazão: 3,8 l/min com 8 m.c.a.
Diâmetro do furo para instalação: ø 3,5 cm.
Pressão recomendada: de 8 m.c.a. até 40 m.c.a.



Projeto Beatriz Correia
Fotografia Nathalia Vitorino

SIMBOLOGIA

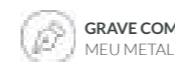

PERSONALIZE EM NOSSO ATELIER

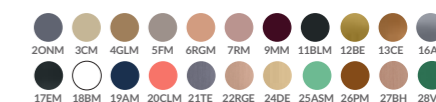



Projeto Andressa Borsato



Projeto Ponto e Vírgula Design
Fotografia Alexandre Zelinski



LINHA URBAN
MISTURADOR BICA ALTA



Ref. RB8112
Acabamento cromado [641].

Ref. RB8124
Acabamento aço escovado [1023].

Ref. RB8114
Acabamento aço escovado com black matte [707].

Ref. RB8122
Acabamento rose gold escovado [971].

Ref. RB8116
Acabamento rose gold escovado com black matte [973].

Indicado para cuba de apoio.
Vazão: 3,8 l/min com 8 m.c.a.
Diâmetro do furo para instalação: ø 3,5 cm.
Pressão recomendada: de 8 m.c.a. até 40 m.c.a.

MISTURADOR BICA BAIXA



Ref. RB8111
Acabamento cromado [642].

Ref. RB8123
Acabamento aço escovado [1022].

Ref. RB8113
Acabamento aço escovado com black matte [974].

Ref. RB88121
Acabamento rose gold escovado [1024].

Ref. RB8115
Acabamento rose gold escovado com black matte [972].

Vazão: 3,6 l/min com 6 m.c.a.
Diâmetro do furo para instalação: ø 3,5 cm.
Pressão recomendada: de 6 m.c.a. até 30 m.c.a.



SIMBOLOGIA



PERSONALIZE EM NOSSO ATELIER



LINHA URBAN
ACESSÓRIOS

Ref. RBACE8330
Cabideiro simples.
Acabamento cromado [6360].

Ref. RBACE8340
Cabideiro simples.
Acabamento aço escovado [6217].

Ref. RBACE8350
Cabideiro simples.
Acabamento rose gold escovado [26009].

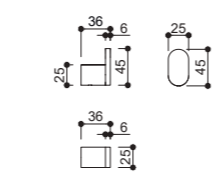

Ref. RBACE8331
Porta sabonete.
Acabamento cromado [6314].

Ref. RBACE8341
Porta sabonete.
Acabamento aço escovado [6216].

Ref. RBACE8351
Porta sabonete.
Acabamento rose gold escovado [26010].

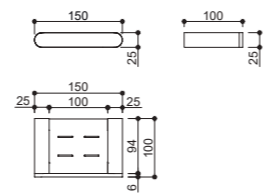

Ref. RBACE8332
Papeleira.
Acabamento cromado [6337].

Ref. RBACE8342
Papeleira.
Acabamento aço escovado [6219].

Ref. RBACE8352
Papeleira.
Acabamento rose gold escovado [26011].

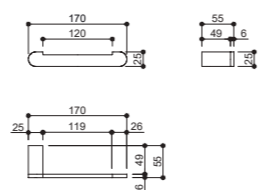

Ref. RBACE8333
Porta shampoo.
Acabamento cromado [6291].

Ref. RBACE8343
Porta shampoo.
Acabamento aço escovado [6218].

Ref. RBACE8353
Porta shampoo.
Acabamento rose gold escovado [26012].

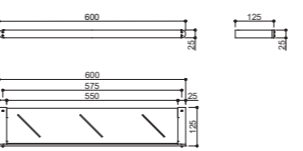

Ref. RBACE8334
Toalheiro de 30cm.
Acabamento cromado [6288].

Ref. RBACE8344
Toalheiro de 30cm.
Acabamento aço escovado [6215].

Ref. RBACE8354
Toalheiro de 30cm.
Acabamento rose gold escovado [26013].

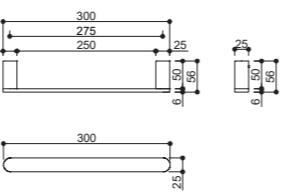

Ref. RBACE8335
Toalheiro de 60cm.
Acabamento cromado [6246].

Ref. RBACE8345
Toalheiro de 60cm.
Acabamento aço escovado [6214].

Ref. RBACE8355
Toalheiro de 60cm.
Acabamento rose gold escovado [26014].

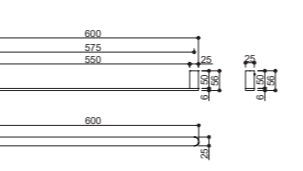

LINHA URBAN
ACABAMENTO DE REGISTROS DE PRESSÃO E GAVETA

Ref. RB860C
Para base Deca e Meber.
Acabamento cromado [5539].

Ref. RB861
Para base Docol.
Acabamento cromado [5516].

Ref. RB862
Para base Fabrimar.
Acabamento cromado [5493].

Ref. RB7860C
Para base Deca e Meber.
Acabamento dourado [37395].

Ref. RB7861
Para base Docol.
Acabamento dourado [37394].

Ref. RB7862
Para base Fabrimar.
Acabamento dourado [37393].

Ref. RB8860C
Para base Deca e Meber.
Acabamento rose gold [37392].

Ref. RB8861
Para base Docol.
Acabamento rose gold [37377].

Ref. RB8862
Para base Fabrimar.
Acabamento rose gold [37376].

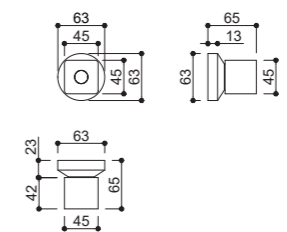

CHUVEIRO DE COLUNA EM AÇO INOX 304SS

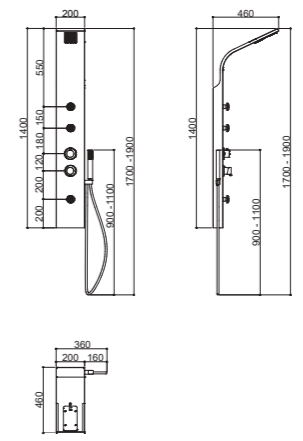

Ref. RB351525
Acabamento aço escovado [5018].
Material em aço inox 304ss.

Vazão: 18 l/min com 30 m.c.a.
Pressão recomendada: de 30 m.c.a. até 40 m.c.a.
Este produto precisa ser previsto ainda em obra.

OBSERVAÇÕES

Os acabamentos de registro para base Deca não são compatíveis com as Linhas Dream, Polo e Soul.

SIMBOLOGIA



PERSONALIZE EM NOSSO ATELIER



SIMBOLOGIA



PERSONALIZE EM NOSSO ATELIER



Projeto Módulo 4 Arquitetura



Projeto Fernanda Salvagni
Fotografia Lio Simas



Projeto Maria Lucia Pedron Finger
Fotografia Guilherme Jordani



Projeto Maria Lucia Pedron Finger
Fotografia Guilherme Jordani



Projeto Maria Lucia Pedron Finger
Fotografia Guilherme Jordani

LINHA QUARTZO MISTURADOR BICA ALTA



Ref. KR578
Acabamento cromado [1265].

Ref. KR486
Acabamento branco e cromado.

Ref. KR278
Acabamento rose gold [1268].

Ref. KR478
Acabamento black matte com dourado [1676].

Indicado para cuba de apoio.
Vazão: 5 l/min com 8 m.c.a.
Diâmetro do furo para instalação: ø 3,5 cm.
Pressão recomendada: de 8 m.c.a. até 40 m.c.a.

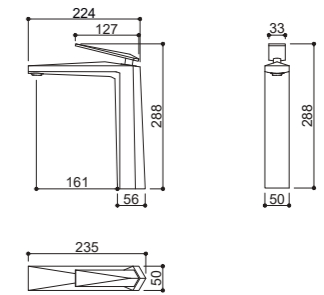

MISTURADOR BICA BAIXA



Ref. KR577
Acabamento cromado [1242].

Ref. KR485
Acabamento branco e cromado.

Ref. KR277
Acabamento rose gold [1267].

Ref. KR477
Acabamento black matte com dourado [1675].

Vazão: 5 l/min com 8 m.c.a.
Diâmetro do furo para instalação: ø 3,5 cm.
Pressão recomendada: de 8 m.c.a. até 40 m.c.a.

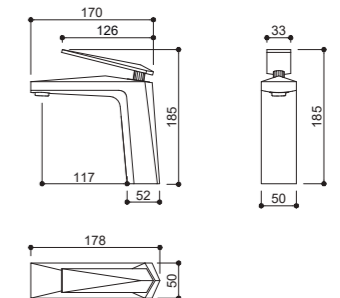

A Linha Quartzo traz modernidade e elegância expressos pelo seu design imponente e, ao mesmo tempo, delicado.

Além disso, sua funcionalidade também é destaque, com tecnologia que garante uma vazão de água suave e controlada, evitando respingos e desperdícios. Os misturadores da linha Quartzo também possuem acabamentos de alta qualidade, que garante durabilidade e resistência à corrosão. Com opções de bica alta e baixa, a linha Quartzo se adapta a diferentes necessidades e estilos de decoração de banheiro.

SIMBOLOGIA

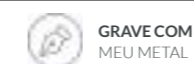

PERSONALIZE EM NOSSO ATELIER



LINHA BÁSICA
ACESSÓRIOS AÇO INOX 304SS



Ref. KR710
Cabideiro simples.
Material em aço inox 304ss.
Acabamento aço escovado [3217].



Ref. KR712
Papeleira.
Material em aço inox 304ss.
Acabamento aço escovado [2893].



Ref. KR713
Porta shampoo.
Material em aço inox 304ss.
Acabamento aço escovado [2891].



Ref. KR714
Toalheiro ponto de 26cm.
Material em aço inox 304ss.
Acabamento aço escovado [3216].



Ref. KR715
Toalheiro de 60cm.
Material em aço inox 304ss.
Acabamento aço escovado [2892].



Ref. KR716
Toalheiro duplo de 60cm.
Material em aço inox 304ss.
Acabamento aço escovado [2890].

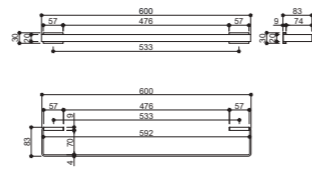
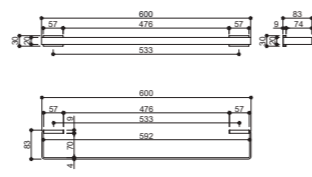
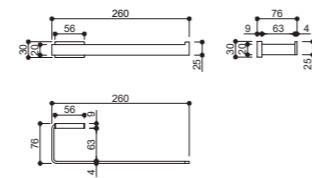
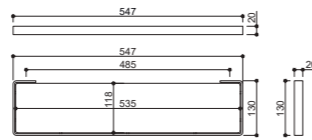
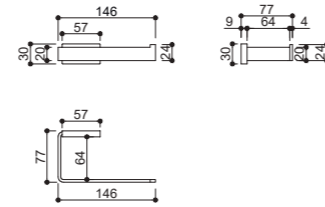
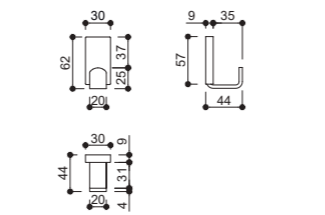

O aço inoxidável 304 é conhecido por sua resistência à corrosão e oxidação, o que significa que o acessório manterá sua qualidade por muitos anos.

SIMBOLOGIA



PERSONALIZE EM NOSSO ATELIER | CORES MATTE



LINHA BÁSICA
ACABAMENTO DE REGISTROS DE PRESSÃO E GAVETA

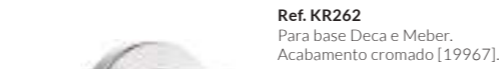

Ref. KR262
Para base Deca e Meber.
Acabamento cromado [19967].



Ref. KR262D
Para base Docol.
Acabamento cromado [3099].



Ref. KR262F
Para base Fabrimar.
Acabamento cromado [3076].

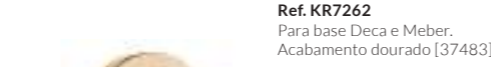

Ref. KR7262
Para base Deca e Meber.
Acabamento dourado [37483].



Ref. KR7262D
Para para base Docol.
Acabamento dourado [37485].



Ref. KR262F
Para base Fabrimar.
Acabamento dourado [37487].



Ref. KR8262
Para base Deca e Meber.
Acabamento rose gold [37484].

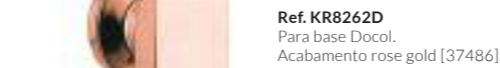

Ref. KR8262D
Para base Docol.
Acabamento rose gold [37486].

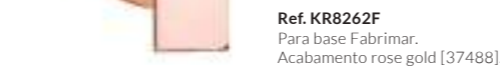

Ref. KR8262F
Para base Fabrimar.
Acabamento rose gold [37488].

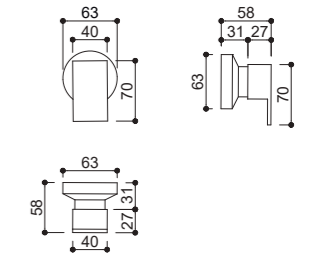

LINHA BÁSICA
ACABAMENTO PARA MISTURADOR DE CHUVEIRO BASE DECA



Ref. KR268
Acabamento cromado [12785].
Não acompanha a base Deca
Ref. 4493.
Cartucho de 40°.

Ref. KR7768
Acabamento dourado [37369].
Não acompanha a base Deca
Ref. 4493.
Cartucho de 40°.

Ref. KR8868
Acabamento rose gold [37368].
Não acompanha a base Deca
Ref. 4493.
Cartucho de 40°.

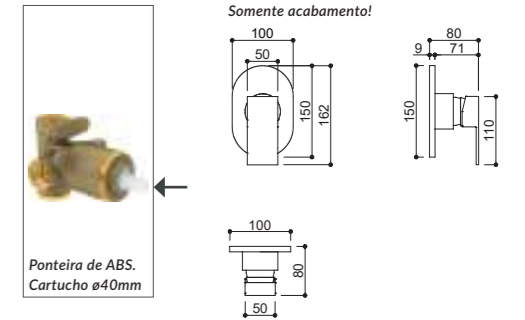

ACABAMENTO PARA MISTURADOR DE DUCHA HIGIÊNICA BASE DECA



Ref. KR260
Acabamento cromado [16699].
Não acompanha a base Deca
Ref. 4984.
Cartucho de 40°.

Ref. KR7760
Acabamento dourado [37367].
Não acompanha a base Deca
Ref. 4984.
Cartucho de 40°.

Ref. KR8860
Acabamento rose gold [37366].
Não acompanha a base Deca
Ref. 4984.
Cartucho de 40°.

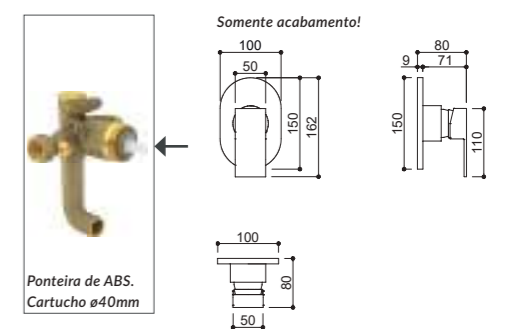

OBSERVAÇÕES

Os acabamentos de registro para base Deca não são compatíveis com as Linhas Dream, Polo e Soul.

SIMBOLOGIA



PERSONALIZE EM NOSSO ATELIER



LINHA FASHION MISTURADOR BICA ALTA



Ref. RB1709
Acabamento cromado [23728].

Ref. RB1719
Acabamento dourado [15526].

Ref. RB1853
Acabamento rose gold [15576].

Ref. RB170911BLM
Acabamento black matte [23747].

Indicado para cuba de apoio.
Vazão: 8 l/min com 8 m.c.a.
Diâmetro do furo para instalação: ø 3,5 cm.
Pressão recomendada: de 8 m.c.a. até 40 m.c.a.

MISTURADOR BICA BAIXA



Ref. RB1708
Acabamento cromado [23647].

Ref. RB1716
Acabamento dourado [15528].

Ref. RB1852
Acabamento rose gold [15577].

Ref. RB170811BLM
Acabamento black matte [23624].

Vazão: 8,5 l/min com 6 m.c.a.
Diâmetro do furo para instalação: ø 3,5 cm.
Pressão recomendada: de 6 m.c.a. até 40 m.c.a.

MISTURADOR BICA ALTA COM CRISTAIS CRAVEJADOS



Ref. RB1707
Acabamento cromado [15578].

Ref. RB1718
Acabamento dourado [15527].

Ref. RB8853
Acabamento rose gold [15524].

Indicado para cuba de apoio.
Detalhe na manilha feito com cristais.
Vazão: 8 l/min com 8 m.c.a.
Diâmetro do furo para instalação: ø 3,5 cm.
Pressão recomendada: de 8 m.c.a. até 40 m.c.a.

MISTURADOR BICA BAIXA COM CRISTAIS CRAVEJADOS



Ref. RB1706
Acabamento cromado.

Ref. RB1715
Acabamento dourado [15529].

Ref. RB8852
Acabamento rose gold [15525].

Detalhe na manilha feito com cristais.
Vazão: 8,5 l/min com 6 m.c.a.
Diâmetro do furo para instalação: ø 3,5 cm.
Pressão recomendada: de 6 m.c.a. até 40 m.c.a.

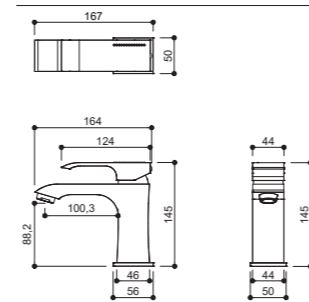
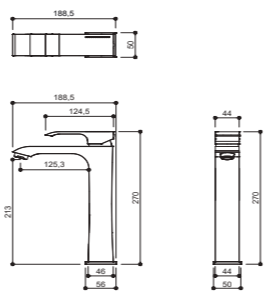
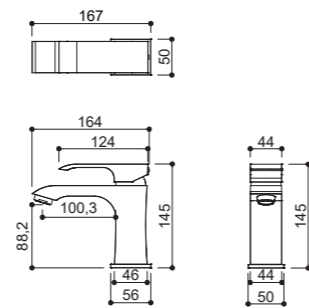
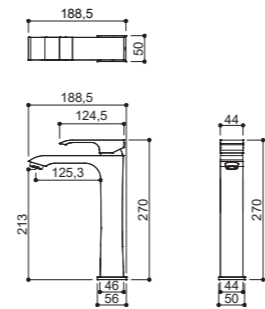

LINHA FASHION ACESSÓRIOS



Ref. RBACE8901
Porta sabonete.
Acabamento cromado [16482].



Ref. RBACE8801
Porta sabonete.
Acabamento rose gold [11336].



Ref. RBACE8902
Papeleira.
Acabamento cromado [16459].



Ref. RBACE8802
Papeleira.
Acabamento rose gold [11335].



Ref. ACE8903
Porta shampoo.
Acabamento cromado [16537].



Ref. RBACE8803
Porta shampoo.
Acabamento rose gold [11342].



Ref. RBACE8904
Toalheiro de 30cm.
Acabamento cromado [15845].



Ref. RBACE8804
Toalheiro de 30cm.
Acabamento rose gold [11341].



Ref. ACE8905
Toalheiro de 45cm.
Acabamento cromado [16732].



Ref. RBACE8805
Toalheiro de 45cm.
Acabamento rose gold [11340].



Ref. RBACE8906
Toalheiro de 60cm.
Acabamento cromado [16436].



Ref. RBACE8806
Toalheiro de 60cm.
Acabamento rose gold [11339].



Ref. RBACE8800
Cabideiro duplo.
Acabamento rose gold [11337].



Ref. RBACE8807
Toalheiro duplo de 60cm.
Acabamento rose gold [11338].

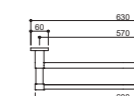
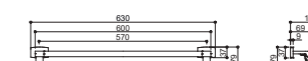
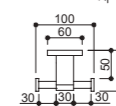
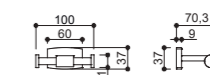
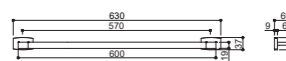
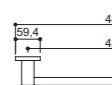
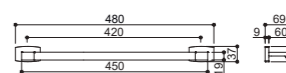
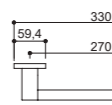
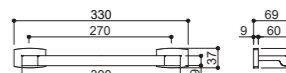
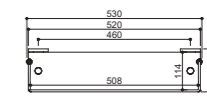
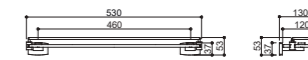
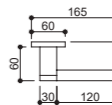
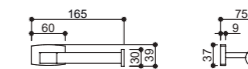
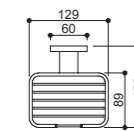
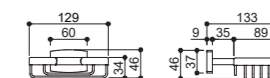



Projeto Fernanda Salvagni
Fotografia Lio Simas

LINHA PURE
MISTURADOR BICA ALTA



Ref. RB8902
Acabamento branco e cromado.

Ref. RB8906
Acabamento branco e dourado.

Indicado para cuba de apoio.
Vazão: 4 l/min com 8 m.c.a.
Diâmetro do furo para instalação: \varnothing 3,5 cm.
Pressão recomendada: de 8 m.c.a. até 15 m.c.a.

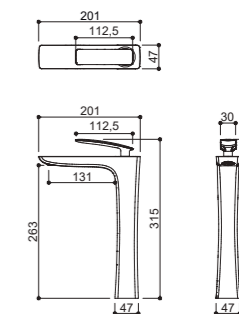

MISTURADOR BICA BAIXA



Ref. RB8901
Acabamento branco e cromado.

Ref. RB8905
Acabamento branco e dourado.

Vazão: 4 l/min com 6 m.c.a.
Diâmetro do furo para instalação: \varnothing 3,5 cm.
Pressão recomendada: de 6 m.c.a. até 15 m.c.a.

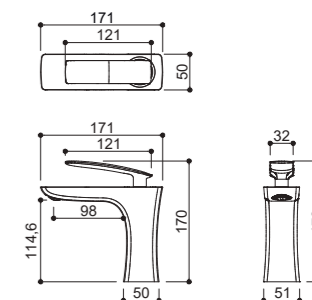

Projeto Fernanda Salvagni
Fotografia Lio Simas



CUBAS PARA
Lavatório



LINHA **HANDMADE QUARTZO**
CUBAS DE CRISTAL



Ref. CUBJOI001
Acabamento onix céu.
Tamanho P: 37x32x15cm.

Ref. CUBJOI002
Acabamento onix céu.
Tamanho M: 40x40x16cm.

 Não acompanha válvula.
Diâmetro do furo para instalação: ø 4,5 cm.



Ref. CUBJOI003
Acabamento sodalita.
Tamanho P: 37x32x15cm.

Ref. CUBJOI004
Acabamento sodalita.
Tamanho M: 40x40x16cm.

 Não acompanha válvula.
Diâmetro do furo para instalação: ø 4,5 cm.



Ref. CUBJOI005
Acabamento quartzo rosa.
Tamanho P: 37x32x15cm.

Ref. CUBJOI006
Acabamento quartzo rosa.
Tamanho M: 40x40x16cm.

 Não acompanha válvula.
Diâmetro do furo para instalação: ø 4,5 cm.



DIFERENTES
TAMANHOS
DE CUBAS



DIFERENTES
TAMANHOS
DE CUBAS



DIFERENTES
TAMANHOS
DE CUBAS

Escolha o acabamento da sua cuba entre Polido ou Bruto

O polimento reflete a luz de maneira suave e brilhante, revelando suas cores e texturas de forma exuberante. Além disso, a superfície lisa e lustrosa convida ao toque, transmitindo uma sensação de suavidade e delicadeza

Já o acabamento bruto revela toda a beleza natural e autêntica da pedra. Ele remete ao rústico e a simplicidade, permitindo que a pedra exiba suas imperfeições de forma encantadora.



Onix Céu
Polido

Onix Céu
Bruto



Sodalita
Polida

Sodalita
Bruta



Quartzo Rosa
Polido

Quartzo Rosa
Bruto

OBSERVAÇÕES

Por ser uma pedra natural e com produção artesanal, o tamanho final da cuba pode ter variação até de 5cm.

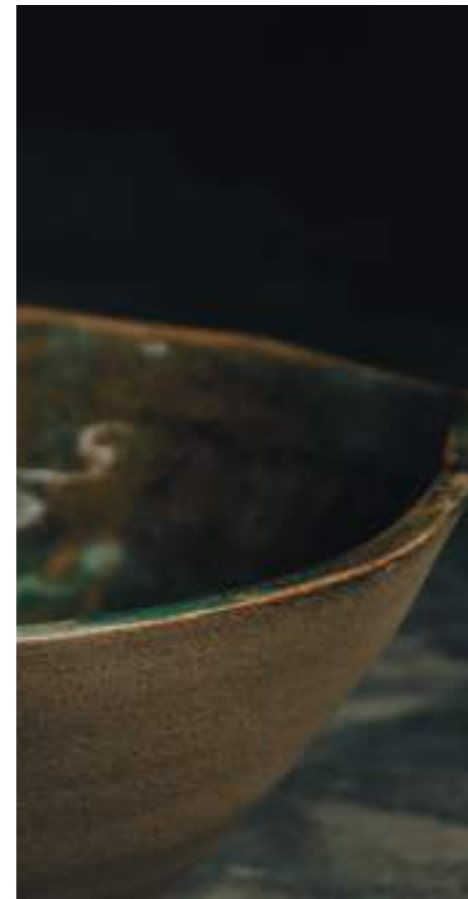

CUBAS DE CERÂMICA



Ref. CUBCER001
Acabamento papel machê.
Tamanho P: 37x32x15cm

Ref. CUBCER002
Acabamento papel machê.
Tamanho M: 40x40x16cm

⚠️ Não acompanha válvula.
Diâmetro do furo para instalação: ø 4,5 cm.



Ref. CUBCER003
Acabamento azul cactus.
Tamanho P: 37x32x15cm.

Ref. CUBCER004
Acabamento azul cactus.
Tamanho M: 40x40x16cm.

⚠️ Não acompanha válvula.
Diâmetro do furo para instalação: ø 4,5 cm.



Ref. CUBCER005
Acabamento verde palha.
Tamanho P: 37x32x15cm.

Ref. CUBCER006
Acabamento verde palha.
Tamanho M: 40x40x16cm.

⚠️ Não acompanha válvula.
Diâmetro do furo para instalação: ø 4,5 cm.



Ref. CUBCER007
Acabamento ocre.
Tamanho P: 37x32x15cm.

Ref. CUBCER008
Acabamento ocre.
Tamanho M: 40x40x16cm.

⚠️ Não acompanha válvula.
Diâmetro do furo para instalação: ø 4,5 cm.

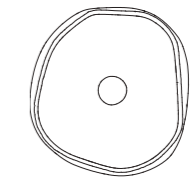

DIFERENTES TAMANHOS DE CUBAS

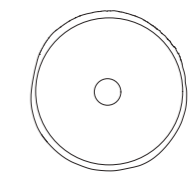
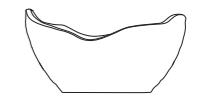
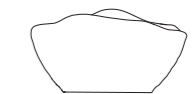

DIFERENTES TAMANHOS DE CUBAS

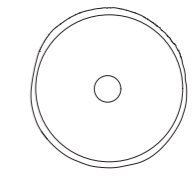
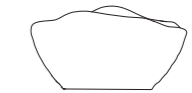

DIFERENTES TAMANHOS DE CUBAS

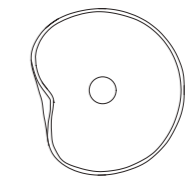
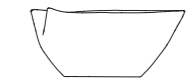

DIFERENTES TAMANHOS DE CUBAS

As cubas HANDMADE COLORS são feitas com cerâmica de alta qualidade e são moldadas à mão por artesãos experientes. Cada peça é única e possui um acabamento suave e delicado. As cubas de cerâmica são uma excelente opção para quem deseja um lavatório elegante, sofisticado e exclusivo. A variedade de cores e estilos disponíveis permite que você escolha a cuba que melhor se adapta à decoração do seu banheiro.

OBSERVAÇÕES

Por ser uma pedra natural e com produção artesanal, o tamanho final da cuba pode ter variação até de 5cm.



LINHA HANDMADE STONE
CUBAS DE PEDRA BASALTO



Ref. CUBPED001
Acabamento cinza basalto.
Tamanho P: 37x32x15cm.



Ref. CUBPED002
Acabamento cinza basalto.
Tamanho M: 40x40x16cm.



Ref. CUBPED003
Acabamento cinza basalto.
Tamanho G: 48x48x20cm.



Não acompanha válvula.
Diâmetro do furo para instalação: ø 4,5 cm.



Ref. CUBPED004
Acabamento cinza basalto.
Tamanho P: 37x32x15cm.



Ref. CUBPED005
Acabamento cinza basalto.
Tamanho M: 40x40x16cm.



Ref. CUBPED006
Acabamento cinza basalto.
Tamanho G: 48x48x20cm.



Não acompanha válvula.
Diâmetro do furo para instalação: ø 4,5 cm.

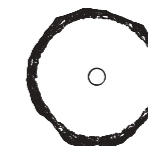

DIFERENTES
TAMANHOS
DE CUBAS



DIFERENTES
TAMANHOS
DE CUBAS

As cubas para lavatório feitas em basalto são uma excelente opção para quem busca um estilo mais natural para o ambiente. O basalto é uma rocha ígnea de origem vulcânica, conhecida por sua resistência e beleza natural. Além disso, a cor cinza do basalto confere um ar rústico e moderno ao ambiente. As cubas podem ser encontradas em diferentes modelos e tamanhos, desde as mais simples até as mais rústicas, com design diferenciado e acabamento impecável.

OBSERVAÇÕES

Por ser uma pedra natural, a cor do acabamento final pode variar!
Por ser uma pedra natural e com produção artesanal, o tamanho final da cuba pode ter variação até de 5cm.



Local Bello Bagno Farrroupilha
Fotografia Dai Prá Estúdio



LINHA METALLE
CUBAS DE AÇO INOX 304SS



Ref. CUB1033
Acabamento aço escovado.



Acompanha válvula.
Diâmetro do furo para instalação: \varnothing 4,5 cm.
Tamanho das cubas: \varnothing 36x12cm



Ref. CUB1030
Acabamento titânio.



Ref. CUB1032
Acabamento dourado escovado [13490].



Ref. CUB1031
Acabamento rose gold escovado [13491].

Acompanha válvula.
Diâmetro do furo para instalação: \varnothing 4,5 cm.
Tamanho das cubas: \varnothing 36x12cm

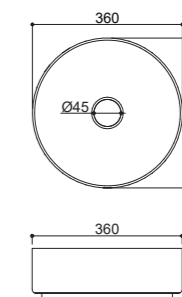

Projeto P. O. S. - Vignola Design
Fotografia Alexandre Zelinski



As cubas para lavatório de aço inox 304SS são elegantes, leves e feitas de um material extremamente resistente.

Além de sua beleza estética, as cubas de lavatório em aço inox 304SS possuem uma durabilidade excepcional, tornando-as uma opção ideal para qualquer lavabo. O aço inoxidável 304ss é conhecido por sua resistência à corrosão e oxidação, o que significa que a cuba manterá sua aparência brilhante por muitos anos. Essas cubas são de fácil manuseio, limpeza, e sua leveza facilita a instalação. Com uma ampla variedade de acabamentos disponíveis, as cubas para lavatório Metalle são uma escolha inteligente para quem busca qualidade e durabilidade.



LINHA PORCELO
CUBAS DE PORCELANA



Ref. CUB1029
Acabamento branco e black matte [17262].

⚠ Não acompanha válvula.
Diâmetro do furo para instalação: ø 4,5 cm.
Tamanho da cuba: 45,5x32x13,5cm.

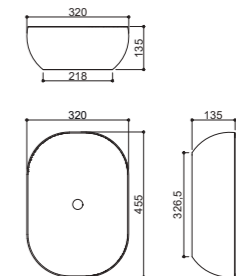

Ref. CUB1001
Acabamento preto e rose gold [17245].

⚠ Não acompanha válvula.
Diâmetro do furo para instalação: ø 4,5 cm.
Tamanho da cuba: ø 42x14cm.

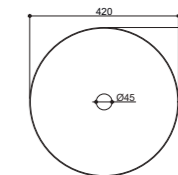

Ref. CUB1005
Acabamento preto e rose gold [17230].

⚠ Não acompanha válvula.
Diâmetro do furo para instalação: ø 4,5 cm.
Tamanho da cuba: ø 33x14cm.

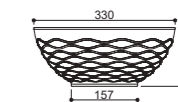
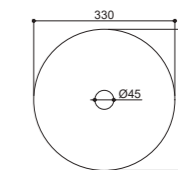
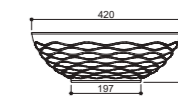

Com um acabamento preto e detalhes em rose gold, elas são capazes de transformar o ambiente de forma simples e sofisticada. Além disso, a porcelana é um material resistente e de fácil manutenção, garantindo a durabilidade do produto.

SIMBOLOGIA



PERSONALIZE EM NOSSO ATELIER | CORES MATTE

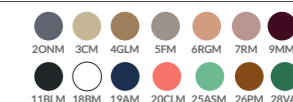



METAIS PARA
cozinha

LINHA GOURMET CLASSIC
MISTURADOR DE COZINHA COM DUCHA EXTENSÍVEL



Ref. RB3362 Acabamento aço escovado. **Ref. RB3363** Acabamento dourado escovado. **Ref. RB3364** Acabamento rose gold escovado. **Ref. RB3365** Acabamento black matte.

Bica dupla e giratória.
 Vazão: 4 l/min com 12 m.c.a.
 Diâmetro do furo para instalação: ø 3,5 cm.
 Pressão recomendada: de 12 m.c.a. até 40 m.c.a.

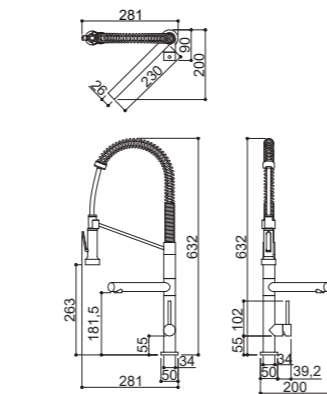

Ref. RB3391 Acabamento cromado [14195]. **Ref. RB3392** Acabamento aço escovado [13997]. **Ref. RB3393** Acabamento dourado [13988]. **Ref. RB3394** Acabamento rose gold [13979]. **Ref. RB3395** Acabamento black matte [13970].

Vazão: 4 l/min com 10 m.c.a.
 Diâmetro do furo para instalação: ø 3,5 cm.
 Pressão recomendada: de 10 m.c.a. até 40 m.c.a.

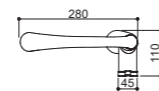
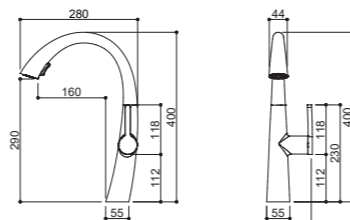

Ref. KR018 Acabamento cromado [1807]. **Ref. KR019** Acabamento cromado com manilha e anel dourados [1785]. **Ref. KR020** Acabamento cromado com manilha e anel rose gold [1784].

Vazão: 5 l/min com 12 m.c.a.
 Diâmetro do furo para instalação: ø 3,5 cm.
 Pressão recomendada: de 12 m.c.a. até 30 m.c.a.

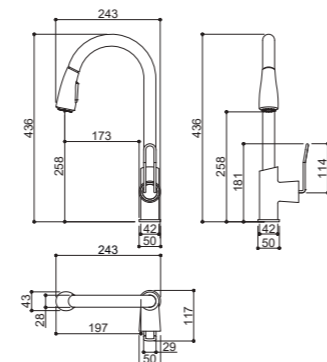

Ref. KR688 Acabamento ébano escovado [1783].

Vazão: 3 l/min com 8 m.c.a.
 Diâmetro do furo para instalação: ø 3,5 cm.
 Pressão recomendada: de 8 m.c.a. até 30 m.c.a.

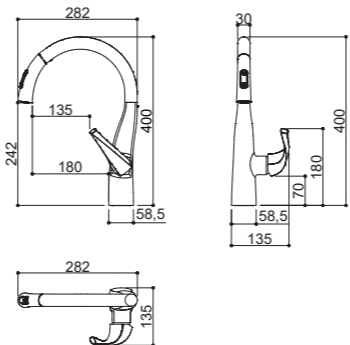

OBSERVAÇÕES

A Ref. KR688 não pode ser personalizada em cores matte claras, como o 18BM (branco matte).

SIMBOLOGIA



LINHA GOURMET CLASSIC



LINHA GOURMET CLASSIC
MISTURADOR DE COZINHA COM DUCHA EXTENSÍVEL



Ref. RB3401
Acabamento cromado [40571].

Vazão: 3,5 l/min com 10 m.c.a.
Diâmetro do furo para instalação: ø 3,5 cm.
Pressão recomendada: de 10 m.c.a. até 30 m.c.a.

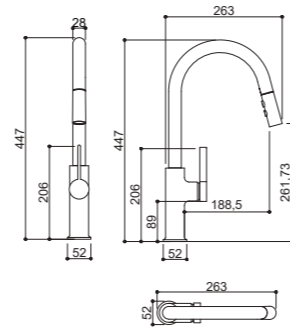

Local Bon Tempo Caxias do Sul
Dai Prá Estúdio



Ref. RB3386
Acabamento aço escovado [4753].

Vazão: 3,5 l/min com 10 m.c.a.
Diâmetro do furo para instalação: ø 3,5 cm.
Pressão recomendada: de 10 m.c.a. até 30 m.c.a.

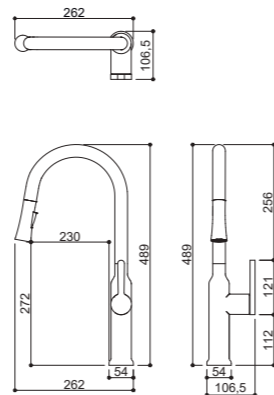

SIMBOLOGIA



PERSONALIZE EM NOSSO ATELIER



LINHA GOURMET CLASSIC



Local Bon Tempo Caxias do Sul
Dai Prá Estúdio

LINHA GOURMET CLASSIC
MISTURADOR DE COZINHA COM DUCHA EXTENSÍVEL



Ref. KR409
 Acabamento aço escovado [1781].
 Material em aço inox 304SS.

Ref. KR389
 Acabamento cromado [1778].

Vazão: 3,5 l/min com 20 m.c.a.
 Diâmetro do furo para instalação: ø 3,5 cm.
 Pressão recomendada: de 20 m.c.a. até 30 m.c.a.



Ref. RB3358
 Acabamento aço escovado [10906].
 Material em aço inox 304SS.

Vazão: 4 l/min com 15 m.c.a.
 Diâmetro do furo para instalação: ø 3,5 cm.
 Pressão recomendada: de 15 m.c.a. até 40 m.c.a.



Ref. RB8845
 Acabamento aço escovado [4564].

Vazão: 5 l/min com 15 m.c.a.
 Diâmetro do furo para instalação: ø 3,5 cm.
 Pressão recomendada: de 15 m.c.a. até 40 m.c.a.

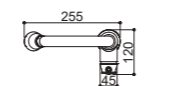
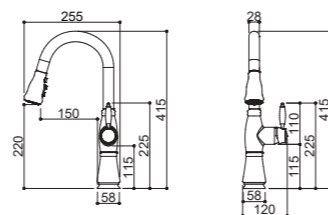
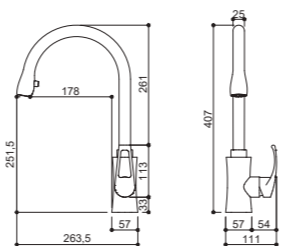
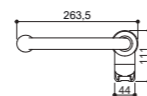
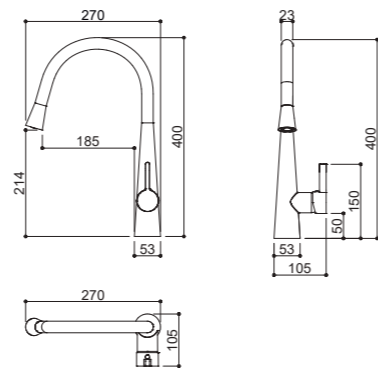

LINHA GOURMET CLASSIC



SIMBOLOGIA

- NÃO PODE PERSONALIZAR**
- GRAVE COM MEU METAL**
- APENAS CORES MATTE**
- CARTUCHO DE 90°**

PERSONALIZE EM NOSSO ATELIER | CORES MATTE

- 20NM 3CM 4GLM 5FM 6RGM 7RM 9M
- 11BLM 18BM 19AM 20CLM 25ASM 26PM 28VAM

LINHA GOURMET CLASSIC
MISTURADOR DE COZINHA COM DUCHA REMOVÍVEL



Ref. KR699
Acabamento cromado.

Vazão: 4,5 l/min com 12 m.c.a.
Diâmetro do furo para instalação: ø 3,5 cm.
Pressão recomendada: de 12 m.c.a. até 40 m.c.a.

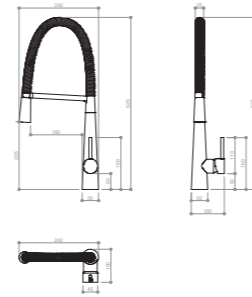

Local Bon Tempo Caxias do Sul
Dai Prá Estúdio

LINHA GOURMET CLASSIC
MISTURADOR DE COZINHA COM AREJADOR ARTICULADO



Ref. RB3384
Acabamento aço escovado [4806].
Material em aço inox 304SS.

Vazão: 4 l/min com 4 m.c.a.
Diâmetro do furo para instalação: ø 3,5 cm.
Pressão recomendada: de 4 m.c.a. até 30 m.c.a.

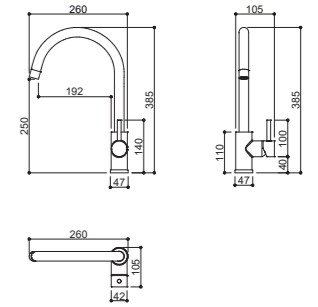

Ref. KR500
Acabamento aço escovado [1907].
Material em aço inox 304SS.

Vazão: 5 l/min com 6 m.c.a.
Diâmetro do furo para instalação: ø 3,5 cm.
Pressão recomendada: de 6 m.c.a. até 30 m.c.a.

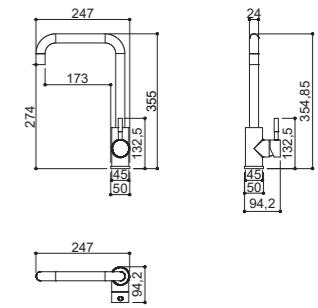

Ref. RB3396
Acabamento aço escovado.

Vazão: 4,5 l/min com 12 m.c.a.
Diâmetro do furo para instalação: ø 3,5 cm.
Pressão recomendada: de 12 m.c.a. até 40 m.c.a.

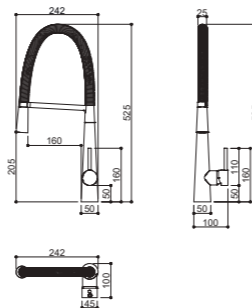

Projeto Vanessa Reiriz
Fotografia Guilherme Jordani

SIMBOLOGIA

- PODE**
PERSONALIZAR
- NÃO PODE**
PERSONALIZAR
- GRAVE COM**
MEU METAL
- APENAS**
CORES MATTE

PERSONALIZE EM NOSSO ATELIER

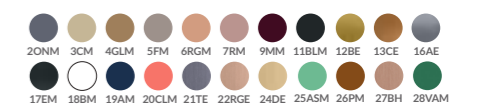

LINHA GOURMET CLASSIC
MISTURADOR DE COZINHA COM BICA GIRATÓRIA



Ref. RB3385
Acabamento aço escovado [4791].
Material em aço inox 304SS.

- Vazão: 4 l/min com 4 m.c.a.
- Diâmetro do furo para instalação: ø 3,5 cm.
- Pressão recomendada: de 4 m.c.a. até 30 m.c.a.

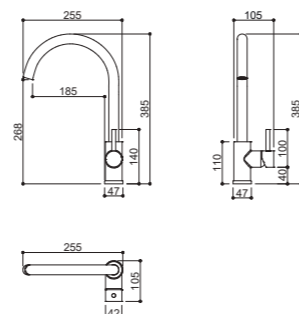

LINHA GOURMET CLASSIC
MISTURADOR DE COZINHA COM BICA GIRATÓRIA PARA FILTRO



FILTRO INDICADO:
Com encaixe de rosca de 1/2".
Encontrado em qualquer comércio especializado em filtros.

Ref. RB3150
Acabamento cromado [4775].

- Vazão: 4,8 l/min com 8 m.c.a.
- Diâmetro do furo para instalação: ø 3,5 cm.
- Pressão recomendada: de 8 m.c.a. até 40 m.c.a.
- Filtro não incluso. Comprar separadamente no comércio.

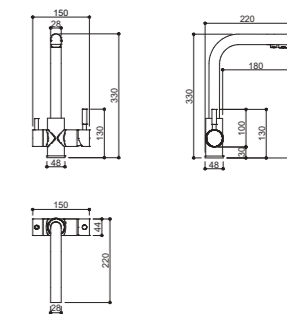

Projeto Falto Arquitetura



Local Bon Tempo Caxias do Sul
Dai Prá Estúdio



Ref. KR293
Acabamento black matte e dourado [1755].

- Vazão: 4,8 l/min com 8 m.c.a.
- Diâmetro do furo para instalação: ø 3,5 cm.
- Pressão recomendada: de 8 m.c.a. até 40 m.c.a.

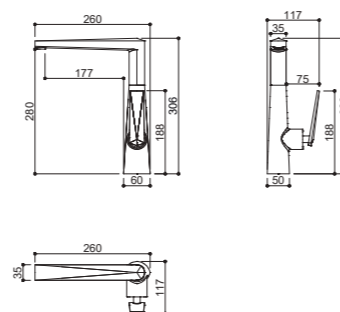

MISTURADOR DE PAREDE PARA COZINHA COM BICA GIRATÓRIA



Ref. KR684
Acabamento cromado [1953].

- Vazão: 5,2 l/min com 4 m.c.a.
- Diâmetro do furo para instalação: ø 3,5 cm.
- Pressão recomendada: de 4 m.c.a. até 30 m.c.a.

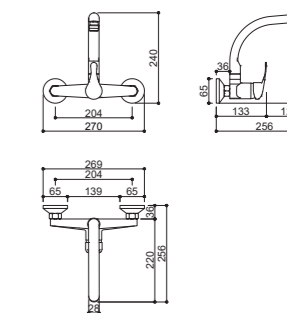

OBSERVAÇÕES

A Ref. KR293 não pode ser personalizada em cores matte claras, como o 18BM (branco matte).

SIMBOLOGIA

- PODE PERSONALIZAR**
- NÃO PODE PERSONALIZAR**
- PERSONALIZE COM MEU METAL**
- APENAS CORES MATTE**

PERSONALIZE EM NOSSO ATELIER



SIMBOLOGIA

- PODE PERSONALIZAR**
- NÃO PODE PERSONALIZAR**
- GRAVE COM MEU METAL**
- APENAS CORES MATTE**

PERSONALIZE EM NOSSO ATELIER



LINHA GOURMET CLASSIC
MISTURADOR DE COZINHA COM AREJADOR EMBUTIDO



Ref. KR685
 Acabamento aço escovado [1754].
 Material em aço inox 304ss.

- Vazão: 4 l/min com 3 m.c.a.
- Diâmetro do furo para instalação: ø 3,5 cm.
- Pressão recomendada: de 3 m.c.a. até 40 m.c.a.

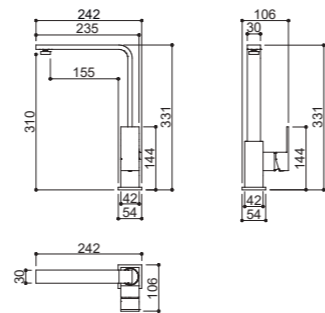

Ref. KR503
 Acabamento aço escovado [1910].
 Material em aço inox 304ss.



Ref. KR502
 Acabamento dourado escovado. [1908].
 Material em aço inox 304ss.



Ref. KR501
 Acabamento rose gold escovado [1909].
 Material em aço inox 304ss.

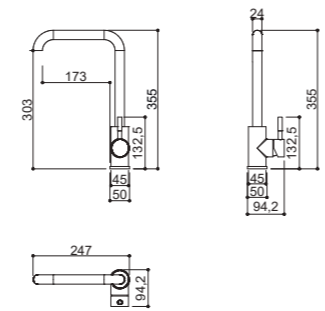

- Vazão: 5 l/min com 6 m.c.a.
- Diâmetro do furo para instalação: ø 3,5 cm.
- Pressão recomendada: de 6 m.c.a. até 40 m.c.a.



SIMBOLOGIA

- GRAVE COM MEU METAL
- APENAS CORES MATTE

PERSONALIZE EM NOSSO ATELIER | CORES MATTE

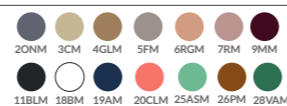

LINHA GOURMET CLASSIC



Projeto Vanessa Reiriz
 Fotografia Guilherme Jordani



Projeto Vanessa Reiriz
 Fotografia Guilherme Jordani



CUBAS PARA
cozinha

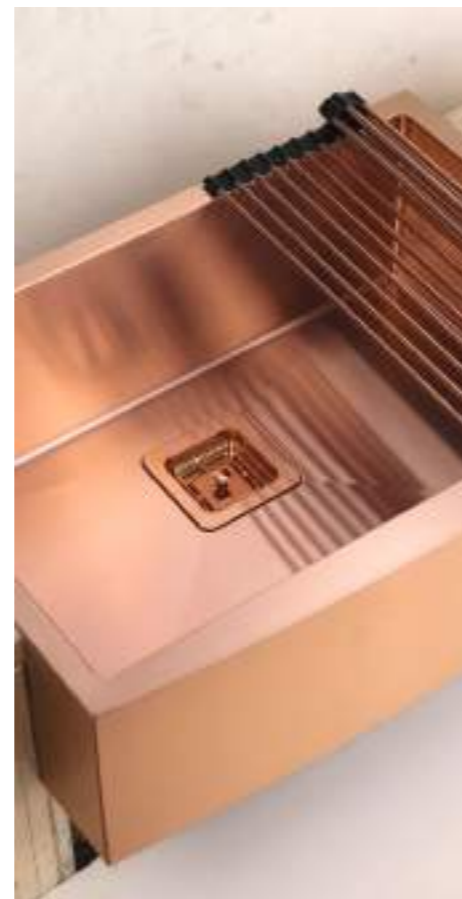

LINHA GOURMET AMERICANA
CUBAS DE SEMI ENCAIXE PARA COZINHA EM AÇO INOX 304SS



Ref. CUB2011
Acabamento aço escovado [13497].



Ref. CUB2012
Acabamento rose gold escovado [13496].



Ref. CUB2013
Acabamento grafite escovado [13495].

Acompanha válvula.
Não é compatível com trituradores.
Material em aço inox 304ss - 1,2mm.
Tamanho das cubas: 65x48x19,5cm.

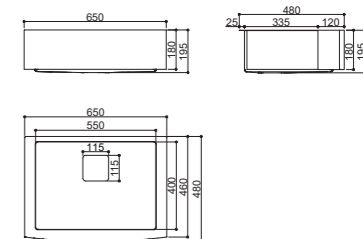

CUBAS DE EMBUTIR OU SOBREPOR PARA COZINHA EM AÇO INOX 304SS



Ref. CUB2001
Acabamento aço escovado.



Ref. CUB2002
Acabamento rose gold escovado [17167].



Ref. CUB2003
Acabamento grafite escovado [13494].



Ref. CUB2004
Acabamento dourado escovado [41026].

Acompanha válvula.
Compatível com trituradores.
Material em aço inox 304ss - 1,2mm.
Tamanho das cubas: 55x45x20cm.

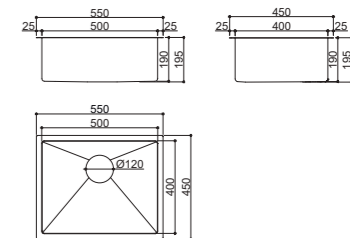

CUBA DUPLA DE EMBUTIR OU SOBREPOR PARA COZINHA EM AÇO INOX 304SS



Ref. CUB2030
Acabamento aço escovado [13493].

Acompanha válvula.
Compatível com trituradores.
Material em aço inox 304ss - 1,2mm.
Tamanho da cuba: 84x44x21cm.

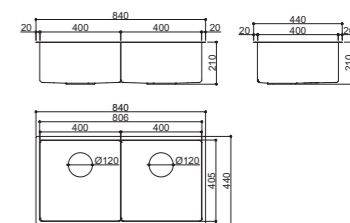

ACESSÓRIOS PARA CUBAS DE COZINHA



Ref. CUBACE01
Acabamento aço escovado.



Ref. CUBACE02
Acabamento rose gold escovado.



Ref. CUBACE03
Acabamento grafite escovado.

Grade escurredora.
Com bordas de silicone.
Para CUBAS CUB2011, CUB2012, CUB2013, CUB2001, CUB2002, CUB2003, CUB2004 e CUB2030.

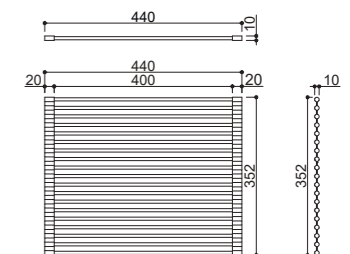

Ref. CUBACE21
Acabamento aço escovado.



Ref. CUBACE22
Acabamento rose gold escovado.



Ref. CUBACE23
Acabamento grafite escovado.

Escurredor profundo.
Com bordas de silicone.
Para CUBAS CUB2011, CUB2012, CUB2013, CUB2001, CUB2002, CUB2003, CUB2004 e CUB2030.

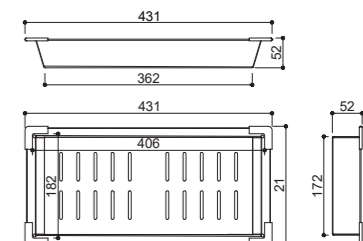

LINHA GOURMET AMERICANA ACESSÓRIOS PARA CUBAS DE COZINHA

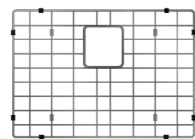

Ref. CUBACE12A
Acabamento cromado.

Escorredor aramado.
Para cubas CUB2011, CUB2012 e CUB2013.

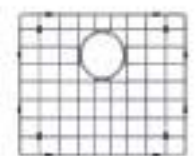

Ref. CUBACE11
Acabamento cromado.

Escorredor aramado.
Para cubas CUB2001, CUB2002, CUB2003 e CUB2004.

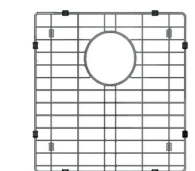

Ref. CUBACE13
Acabamento cromado.

Escorredor aramado.
Para cuba CUB2030.

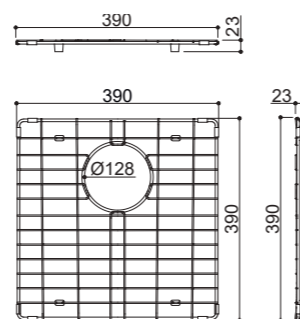
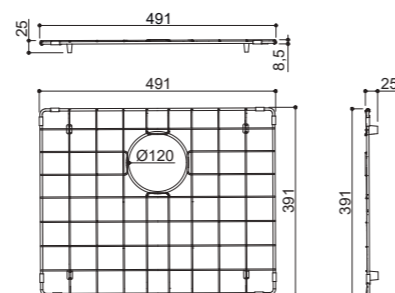
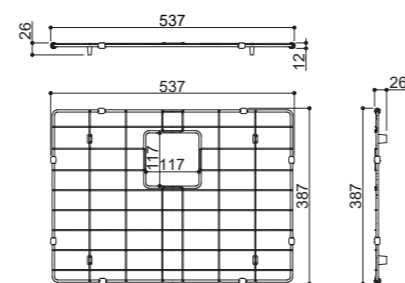

LINHA GOURMET SMART CUBA DE SOBREPOR PARA COZINHA



Ref. CUB2031
Acabamento aço escovado.

Acompanha válvula.
Compatível com trituradores.
Material em aço inox 201ss - 0,7mm.
Tamanho da cuba: 69x45x20cm.
Acompanha furação para misturador e dosador de detergente.

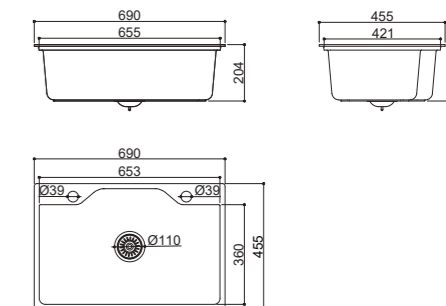

ACESSÓRIO PARA CUBAS DE COZINHA



Ref. CUBACE2031
Acabamento cromado [32269].

Escorredor aramado.
Para cuba CUB2031.

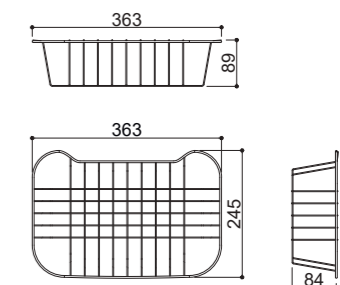

As duas perfurações na estrutura da CUB2031 possibilitam a instalação de um misturador e um dosador de detergente. Além disso, este modelo é extremamente delicado e eleva a simplicidade e funcionalidade a um outro nível. Caso o cliente não deseje utilizar ambas as furações, a cuba acompanha tapa-furos para complemento.

DOSADOR DE DETERGENTE



Ref. 835
Acabamento aço escovado [21120].

Diâmetro do furo para instalação: \varnothing 2,5 cm.
Recipiente com capacidade para 300ml.

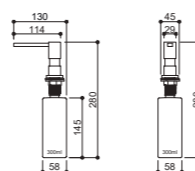
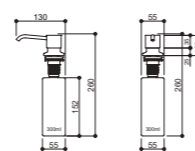

Ref. 837
Acabamento cromado [21144].

Diâmetro do furo para instalação: 3 cm.
Recipiente com capacidade para 300ml.

OBSERVAÇÕES

Não coloque panelas e chaleiras quentes diretamente sobre a superfície das cubas. Altas temperaturas destroem a película protetora do acabamento da cuba.
Utilize o escorredor aramado que foi projetado para este uso.
A GARANTIA NÃO COBRE AVARIAS CAUSADAS POR PANEAS DE FERRO E CHALEIRAS QUENTES COLOCADAS DIRETAMENTE DA SUPERFÍCIE DA CUBA.





Projeto Heighe Jardim
Fotografia Fred F. Producoes



Projeto Ingrid Casola
Fotografia Adriano Kraemer

CUBA SIMPLES EM PORCELANA DE SEMI-ENCAIXE PARA COZINHA



Ref. CUB2020C
Acabamento branco [13266].

Acompanha válvula.
Compatível com trituradores.
Tamanho da cuba: 77x50,5x25cm.

Detalhes diferentes em cada lado da cuba

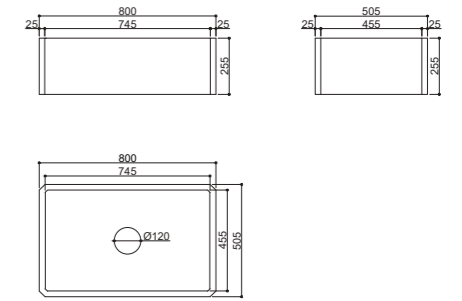

CUBA DUPLA EM PORCELANA DE SEMI-ENCAIXE PARA COZINHA



Ref. CUB2021C
Acabamento branco [13243].

Acompanha válvula.
Compatível com trituradores.
Tamanho da cuba: 84,5x45,5x25cm.

Detalhes diferentes em cada lado da cuba

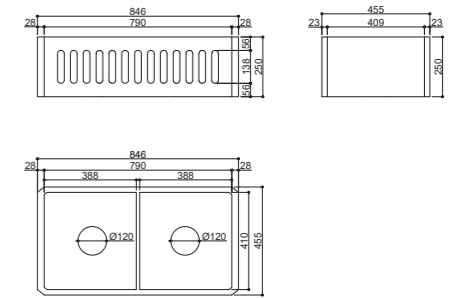

ACESSÓRIOS PARA CUBAS DE COZINHA EM PORCELANA

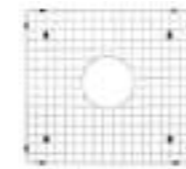

Ref. CUBACE2021
Acabamento cromado.

Escorredor aramado.
Para cuba CUB2021C.

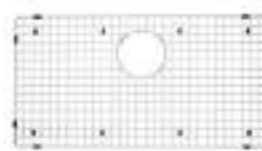
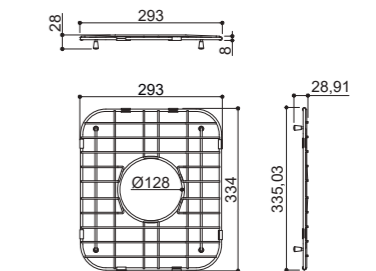

Ref. CUBACE2020
Acabamento cromado.

Escorredor aramado.
Para cuba CUB2020C.

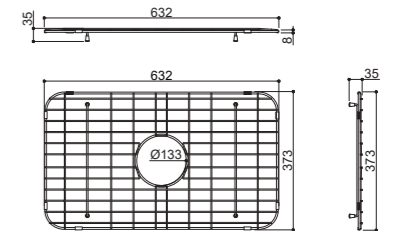

CUBAS DE INOX

Cubas em aço Inox 304 SS de 1,2mm de espessura, com revestimento em PVD. O acabamento PVD (Physical Vapor Deposition) é um processo de pintura que produz um vapor metálico depositado sobre a peça em uma fina camada colorida. Possui sistema anti-digitais, que facilita a limpeza por não marcar tanto os dedos.

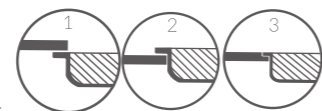

CUB2001 | CUB2002 | CUB2003 | CUB2030 | CUB2004

Com profundidade de 20 centímetros, estes modelos se adaptam a diferentes projetos.

A instalação pode ser feita de três maneiras:

- 1 - Embutida no tampo (Undermount) de granito, silestone ou quartzão;
- 2 - Por cima do tampo;
- 3 - Nivelada ao granito, silestone ou quartzão, onde deve ser feito um pequeno rebaixe na pedra para este nivelamento.

Defina com seu profissional a instalação que melhor lhe atende.

A cuba vem acompanhada de válvula redonda com diâmetro de 4 1/2 polegadas. Compatível com trituradores de resíduos alimentares.

Acabamento externo com sistema antirruído e antitranspirante!

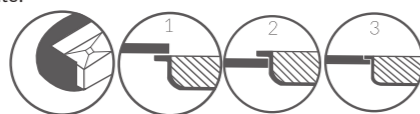

CUB2011 | CUB2012 | CUB2013

Com profundidade de 20 centímetros e avental frontal, transforma projetos em ambientes modernos e com muita personalidade.

A instalação pode ser feita de três maneiras:

- 1 - Embutida no tampo (Undermount) de granito, silestone ou quartzão;
- 2 - Por cima do tampo;
- 3 - Nivelada ao granito, silestone ou quartzão, onde deve ser feito um pequeno rebaixe na pedra para este nivelamento.

O avental frontal também pode ser instalado rente ao móvel ou deslocado para frente até 100mm, de acordo com a definição do projeto.

A cuba vem acompanhada de válvula quadrada com 4 1/2 x 4 1/2 polegadas. Não é possível instalar triturador de resíduos alimentares.

Acabamento externo com sistema antirruído e antitranspirante!



CUB2031

Com profundidade de 19 centímetros, transforma projetos em ambientes modernos e com muita personalidade.

A instalação pode ser feita apenas de uma maneira:

- 1 - Por cima do tampo;

A cuba vem acompanhada de válvula redonda com diâmetro de 4 1/2 polegadas. Compatível com trituradores de resíduos alimentares.

Acabamento externo com sistema antirruído e antitranspirante!



CUBAS DE PORCELANA

Cubas de porcelana rígida, desenvolvidas especialmente para a área gourmet, na cor branco com acabamento em verniz, podendo ser personalizada em 14 cores do nosso atelier.



CUB2020C | CUB2021C

Profundidade de 25 centímetros e avental frontal.

A instalação pode ser feita de duas maneiras:

- 1 - Embutida no tampo (Undermount) de granito, silestone, quartzão;
- 2 - Nivelada ao tampo.

O avental frontal também pode ser instalado rente ao móvel ou deslocado para frente, de acordo com a definição do projeto.

A cuba vem acompanhada de válvula redonda com 4 1/2 polegadas. Compatível com trituradores de resíduos alimentares.

Atenção ao peso da cuba! Deve-se prever um suporte para instalação da mesma no móvel.



INFORMAÇÕES GERAIS

Para que os misturadores, torneiras e chuveiros ofereçam um bom funcionamento, é necessário o mínimo de pressão de água instruída pelo fabricante. Os produtos possuem a indicação da pressão necessária em m.c.a para o desempenho ideal de cada metal. Verifique a pressão de água necessária para cada metal.

SAIBA MAIS

M.C.A. significa "Metros de Coluna d'Água", indica a pressão que a água exerce conforme a altura do reservatório, ou seja, 1 m.c.a. equivale a 1 metro de altura, do nível do reservatório até o ponto onde se encontra a instalação da torneira.

Vazão é a quantidade de litros de água que escoar pela torneira em determinado tempo, ou seja, 1 l/m equivale a 1 litro por minuto.

Residências sem pressurizador

Caso a residência possua apenas 1 piso e a caixa d'água esteja instalada em cima, na laje do teto, a pressão será equivalente a 2 m.c.a. Uma residência de 2 pisos resultará no térreo, uma pressão média ao equivalente a 4 m.c.a.

Residências com pressurizador

Em uma residência que possui pressurizador, todos os produtos funcionarão com ótima performance. É necessário apenas verificar a pressão máxima do funcionamento do pressurizador para evitar que os produtos tenham desperdício de água ou ainda, deixem de vedar a água por excesso de pressão, o que pode provocar vazamentos.

Apartamentos

Caso você more em prédio, quanto maior for a distância da caixa d'água instalada na cobertura até o apartamento, maior também será a pressão. No entanto, o mais adequado é solicitar a visita de um técnico para que ele possa medir a pressão do ponto de água por meio de equipamento chamado manômetro. Ex.: Em um prédio de 6 andares em que a caixa d'água está instalada em cima da laje do 6º andar, a pressão deverá girar em torno de 18 m.c.a. no térreo. Para verificar a pressão, calcula-se em média 2 m.c.a. para cada andar, partindo de cima para baixo.

SAIBA MAIS

Pressurizador é uma bomba de água igual às utilizadas em piscinas e banheiras de hidromassagem, que oferece um ótimo rendimento, com pequeno consumo de energia elétrica. É especialmente indicado para casas ou apartamentos de cobertura e casas com pouca pressão d'água devido a pequena altura da caixa d'água ou tanque cisterna.

É composto por uma eletrobomba silenciosa, um controlador com funcionamento automático, que quando um ponto de consumo é aberto, a mesma é acionada, desligando-se quando o ponto de consumo é fechado. O equipamento pressurizador possui baixo custo para aquisição, melhora a performance de todos os pontos d'água da residência e é aplicável qualquer condição de abastecimento, ou seja, caixa d'água a qualquer altura ou cisterna.

Manômetro é um instrumento utilizado para medir a pressão de fluidos contidos em recipientes fechados e é colocado no ponto onde deseja-se fazer a medição. Sua escala pode ser em m.c.a., em Kgf (quilograma-força), BAR ou PSI (libras).

RESUMO

Pressões de Água

Residência de 1 piso: 2 m.c.a.

Residência de 2 pisos: Piso superior: 2 m.c.a.

Piso térreo: 4 m.c.a.

Uso Adequado de Água

Lavatório: Econômico: 1 a 2 litros por minuto.

Abundante: 2 a 3 litros por minuto.

Cozinha: Econômico: 4 litros por minuto.

Abundante: 6 litros por minuto.

Chuveiro: Econômico: 6 litros por minuto.

Abundante: 10 litros por minuto.



CARACTERÍSTICAS GERAIS

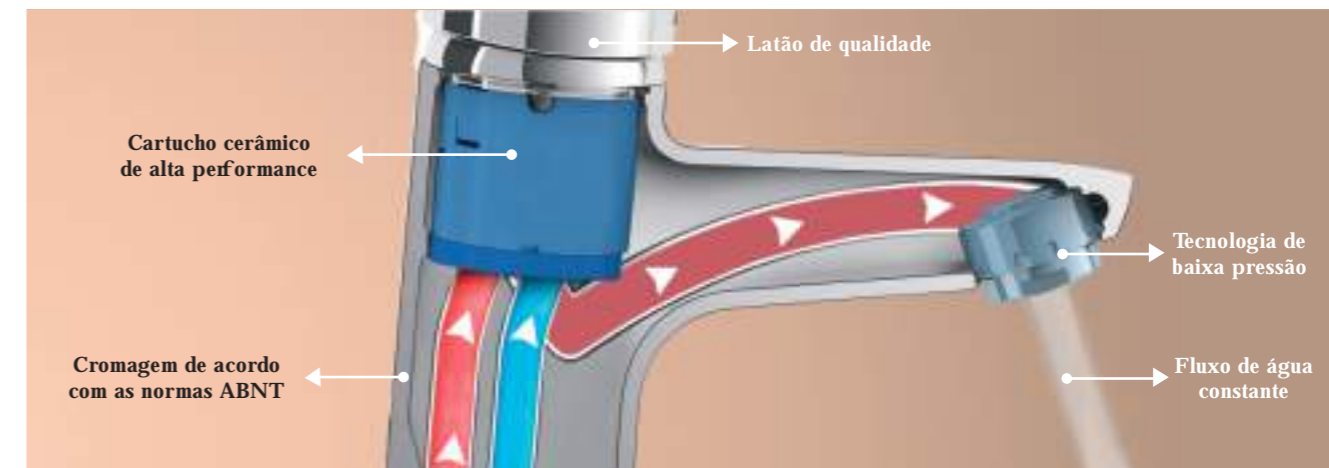

AREJADORES



O arejador é um componente importante para um bom funcionamento de torneiras e misturadores, pois controla a vazão e o diâmetro do jato d'água e evita respingos. Projetado para reduzir a vazão de água e introduzindo bolhas de ar no fluxo da água, o que acaba produzindo um fluxo mais estável e com sensação de maior volume, mas com menor consumo, estimulando a economia.



Tipo Colméia

Um excelente jato d'água é oferecido por este arejador até mesmo com baixa pressão. A sua estrutura integrada substitui telas de malha de arame convencionais propensas a acúmulo de limo. Possui vida prolongada e contém o sistema anti-obstrução que filtra sedimentos e partículas indesejadas.



Tipo Cascata

Possui resistência à resíduos com qualidade perfeita de funcionamento mesmo em condições de pouco fluxo, com nível de ruído baixo e tela anti-obstrução integrada que filtra sedimentos e partículas indesejadas.



Tipo Embutido

Este arejador oculto oferece elegância ao produto. Proporciona efeito de bolhas d'água ao jato e por ser embutido garante maior durabilidade, dificultando danos futuros.



Tipo Moeda

Fácil de instalar e limpar graças a um slot de moedas integrado. Este arejador pode ser montado e removido para limpeza usando apenas uma moeda.

SLOT

CARTUCHO CERÂMICO

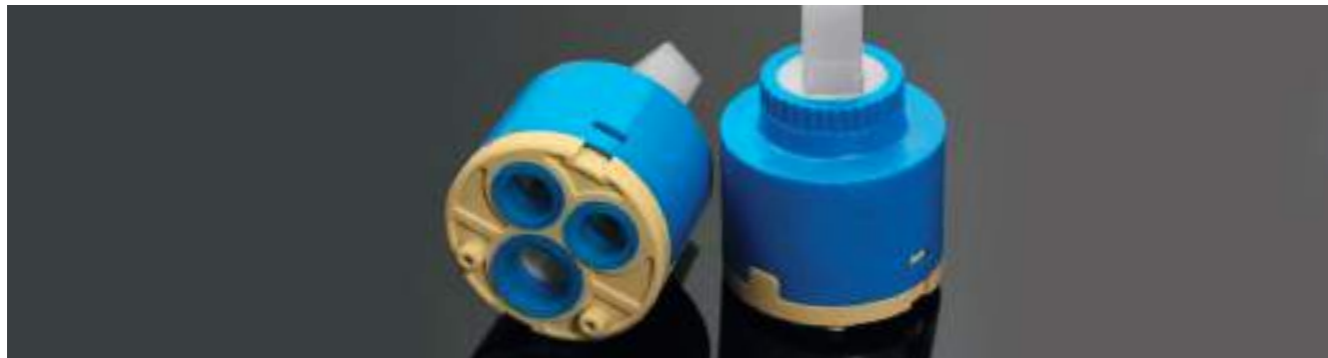

O cartucho cerâmico é a única peça que contém partes móveis do misturador ou torneira. Devido à tecnologia das pastilhas cerâmicas, o desgaste destas partes móveis é tão pequeno que o cartucho dura mais de 12 anos em condições normais de uso. Os cartuchos são testados e aprovados para 600 mil ciclos de abertura e fechamento. As pastilhas cerâmicas são responsáveis pela vedação e garantia contra vazamentos.

CUIDADOS COM METAIS

Metais para cozinha, banheiro ou lavabos precisam de cuidados para se manterem brilhantes e isentos de oxidação com o passar do tempo. Recomendamos um cuidado básico de limpar a peça pelo menos uma vez por semana com pano macio e sabão neutro, para evitar que fiquem depositados na superfície da peça, ocasionando a deterioração da mesma.

Para melhorar a conservação do produto, indicamos também a aplicação eventualmente de cera automotiva a base de silicone no produto, o que criará uma película protetora auxiliando em sua conservação. Estes procedimentos livram o acabamento das atmosferas corrosivas que depositam-se na superfície da peça causando o início de pontos de corrosão.

ACABAMENTO



Os metais desenvolvidos são pensados desde a seleção de sua matéria-prima de qualidade elevada até o seu design funcional. Estes metais recebem acabamento cromado de grande qualidade que proporciona conservação e maior resistência à corrosão, preservando o seu encanto e brilho por muito mais tempo. O processo de cromagem atende as normas da ABNT (Associação Brasileira de Normas Técnicas).

PROCESSO DE PINTURA

Processo de Pintura PVD

Este é um processo de alta tecnologia e qualidade utilizado na confecção dos acabamentos dourados e rose gold polidos. Na primeira fase as peças são penduradas de tal forma que todos os lados fiquem expostos e então, o material do revestimento é evaporado e misturado a um gás, formando um composto altamente aderente. Os materiais previamente preparados são rotacionados dentro do aparelho ao mesmo tempo que ficam expostas ao gás. Após são aquecidos a temperatura entre 150 e 500 graus, então as propriedades do revestimento podem ser controladas com precisão e ao fim do processo e das reações químicas. Os acabamentos dourado e rose gold polidos ficam prontos sem qualquer tipo de inconsistência.

Processo de Pintura Atelier

As peças são desmontadas cuidadosamente. Passam então por um processo de limpeza. Após aplica-se uma tinta base e em seguida aplicam-se várias camadas de tinta colorida de alta qualidade. As peças pintadas são encaminhadas para a estufa com temperatura de 150 a 200 graus para secar. Então é aplicado um verniz fosco para proteção da tinta e voltam para a estufa por mais 60 minutos. Após isto seguem para a montagem final;

TERMO DE GARANTIA

A garantia se faz mediante a exibição da Nota Fiscal de compra correspondente.

A Garantia Não Cobre

1. Danos causados ao produto em consequência de quedas, batidas, manuseio de instalação inadequado, instalação incorreta e não cumprimento das especificações técnicas.
2. Danos causados ao produto por negligência, alterações, reparos e modificações feitas por conta própria ou por pessoas não autorizadas.
3. Danos causados aos acabamentos por limpeza com líquidos corrosivos, solventes e utilização de limpeza com materiais abrasivos, alvejantes, detergentes, saponáceo, bombril, palha de aço, esponja dupla face e lixas.
4. Danos causados por objetos que obstruam e prejudiquem a vazão de água ou que impossibilitem seu funcionamento.
5. Danos causados pela falta de atenção, por não fechar o registro geral da água durante períodos de ausência na residência ou em obras novas.
6. Feche sempre o registro após utilizar duchas higiênicas. Caso o registro fique aberto, ocasionará vazamento no gatilho da ducha higiênica, pois o mesmo não foi fabricado para suportar a pressão d'água constante.
7. Falhas no funcionamento do produto decorrentes de problemas no abastecimento hidráulico.
8. Defeitos ocasionados por corpos estranhos encontrados no interior da peça como: cola, lubrificantes, detritos de construção, fita veda-rosca, estopas e outros que impossibilitem o correto funcionamento.
9. Desgaste, riscos e diminuição de brilho causados pelo uso normal do produto.
10. Avarias e desgastes decorrentes do uso normal do produto, incluindo lascas, arranhões, desgastes por fricção e descoloração ou desbotamento da superfície do acabamento, causados pela exposição ao sol.
11. Peças perdidas.
12. Produtos instalados em prédios e casas abastecidos com água de poço artesiano.
13. Produtos instalados onde o abastecimento de água do sistema público forneça água salobra ou com impurezas ou calcário.

OBSERVAÇÕES: Embora as impurezas não façam mal à saúde, são prejudiciais ao funcionamento da peça e ao seu acabamento, quando pingos de água ficam depositados sobre a superfície.

14. Peças sujeitas a desgaste natural, tais como flexíveis.

OBSERVAÇÕES: Nunca deixe os flexíveis torcidos, dobrados, esticados demais ou de forma que interrompa o fluxo de água e/ou danifique a malha de aço que reveste a mangueira interna.

Recomendamos a revisão constante dos flexíveis para evitar problemas futuros.

Recomendações de Limpeza

15. Não deixe pingos de água ou espuma depositados sobre a superfície da peça. Muito menos utensílios de aço carbono (pregos, chaves, palhas de aço, bombril, etc...), pois podem iniciar fenômenos de oxidação quando em contato com a água.
16. Limpe a peça com sabão neutro e pano macio, NUNCA utilize a parte verde da esponja ou palha de aço para remover sujeiras.
17. Recomendamos a aplicação eventual de cera automotiva a base de silicone no produto nas cores cromado, dourado e rose gold brilho, o que criará uma película protetora auxiliando em sua conservação.
18. Quando houver necessidade de revitalizar o brilho das peças ou para uma limpeza eventual mais profunda, recomendamos a aplicação do produto "SILVO" apenas nas cores dourado polido, rose gold polido e cromado. Para a aplicação correta do produto, passe uma camada do SILVO na superfície da peça e deixe agir por no mínimo 5 minutos. Após, polir com intensidade com uma flanela macia até o produto ser totalmente eliminado da peça.
19. Para produtos pintados em nosso atelier, nas cores matte e escovados, recomendamos a limpeza com flanela macia e sabão neutro. Não aplique nem um outro tipo de produto nestes acabamentos.
20. Para produtos em aço inox, misturadores e cubas, quando houver necessidade de revitalizar o brilho das peças ou para uma limpeza eventual mais profunda, recomendamos a aplicação de um polidor de inox, o qual tem intuito de amenizar e retirar manchas de uso, além de dar brilho ao inox.
21. Para ambientes com maresia, ou seja, residências próximas ao mar, ou em regiões com atmosfera poluída pela fumaça das chaminés, sugerimos a limpeza diária dos metais conforme instruções acima. Isso evitará que partículas poluidoras se depositem na superfície da peça. Embora esta situação não seja coberta pela garantia, seguindo esta orientação, o produto poderá durar anos nesta atmosfera, sem apresentar problemas.

Condições de Troca

22. Para solicitar a garantia é necessária a apresentação da nota fiscal de compra do produto.
23. A garantia passa a vigorar a partir da data de emissão da nota fiscal.
24. Para a abertura de atendimento é necessária a análise do departamento técnico da empresa através de: fotos, vídeos e/ou análise física do produto, a fim de identificar possíveis defeitos de fabricação do metal. Em caso de o cliente se negar a fornecer as informações solicitadas, o atendimento não será aberto.
25. Sendo comprovado algum defeito de fabricação a troca será autorizada. Se a falha tiver ocorrido pelos fatores em que a garantia não cobre, o produto será reparado e o custo do reparo e do envio da peça será de responsabilidade do cliente.
26. A responsabilidade da Rubinettos / Kromma se restringe a reposição / troca do componente ou produto que apresentou o defeito de fabricação.
27. Ao receber o produto, se você identificar qualquer defeito e/ou avaria, entre em contato imediatamente com o nosso Serviço de Atendimento ao Consumidor (SAC), através do contato
28. (54) 3223-4913 WhatsApp.
29. No caso de ser necessária a substituição:
30. ** O produto deverá ser devolvido em embalagem adequada, que evite danos em consequência do transporte, sem violação, acompanhado da nota fiscal, tags (etiqueta com código de referência do produto) e todos os seus componentes.
31. ** O produto não poderá ter indícios de instalação ou uso.

Observações

1. A garantia restringe-se a substituição do produto defeituoso, não incluindo custos de instalação. As marcas Rubinettos e Kromma isentam-se de qualquer responsabilidade contra danos de qualquer natureza provocados pela peça defeituosa.
2. Só instale os metais no término da obra.
3. Não deixe os metais em contato com: solventes, tintas, pincéis, cal, cimento ou qualquer resíduo de massa ou argamassa.
4. Os produtos instalados em locais públicos ou de uso coletivo terão garantia de 12 (doze) meses.
5. Nos casos de garantia, os custos de envio e instalação são de responsabilidade da empresa nos primeiros 18 meses (dezoito) meses da emissão da nota fiscal. Após este período a empresa se reserva no direito de apenas substituir ou reparar a peça defeituosa, sem arcar com custo de envio e instalação.
6. No caso de garantia, os custos de mão de obra para produtos instalados em locais públicos ou de uso coletivo restringe-se a 90 (noventa) dias, a partir da data da compra.
7. A pintura de produtos de terceiros, tais como: puxadores, válvula de descarga, maçanetas e outros, terão garantia de 12(doze) meses quando utilizados adequadamente.
8. Não instale cubas de aço inox em consultórios e locais públicos. Pias de higienização instrumental devem atender as normativas sanitárias da Anvisa.
9. A fábrica Rubinettos / Kromma isenta-se de prestar qualquer Assistência Técnica ao produto quando o lojista ou cliente final pintar, desmontar ou modificar o produto com terceiros.
10. Na construção ou reforma do imóvel, só instale os metais ao término da obra. Não deixe sobre a mesma: solventes, tintas, pincéis, cal, cimento ou qualquer resíduo de massa ou argamassa.

TEMPO DE GARANTIA

Produtos: Misturadores de lavatório, misturadores de cozinha, misturadores de chuveiro, misturadores de chão, torneiras, duchas de barra, chuveiros e chuveiros e coluna.

Garantia de funcionamento: 12 anos.

Garantia dos acabamentos:

- Cromado – 12 anos;
- Pintura Atelier – 5 anos;
- Dourado brilho, rose gold brilho, branco original de catálogo e ébano original de catálogo – 5 anos.

Produtos: Desviadores para chuveiros, duchas higiênicas, acessórios para lavatório, acabamentos de registros e acabamentos para misturadores de chuveiros e duchas higiênicas.

Garantia de funcionamento: 5 anos.

Garantia dos acabamentos:

- Cromado – 5 anos;
- Pintura Atelier – 5 anos;
- Dourado brilho, rose gold brilho, branco original de catálogo e ébano original de catálogo – 2 anos.

Produtos: Cubas de porcelana para cozinha e lavatório e cubas de vidro para lavatório.

Garantia dos acabamentos:

- Originais de catálogo – 2 anos;
- Pintura Atelier – 5 anos.

Produtos: Cubas de aço inox para cozinha e lavatório e acessórios de cubas de cozinha.

Garantia de funcionamento: 12 meses.

Produtos: Dosadores de detergente, válvulas clic-clac e sifões.

Garantia de funcionamento: 12 meses.

Garantia dos acabamentos:

- Cromado e aço escovado - 12 meses;
- Pintura Atelier – 5 anos.

Produtos com pedras naturais ou semipreciosas, não se aplica garantia em caso de mau uso.



FALE CONOSCO
(54) 3028-4950 | (54) 3028-4913

MARKETING
(54) 98108-1879

ASSISTÊNCIA TÉCNICA
WHATSAPP - (54) 3028-4913