

K

KROMMA

METAIS

A arte de *inspirar você*

A linha de produtos Kromma apresenta um renovado mix de metais focados em conforto e praticidade para o uso diário. Com isto, investimos constantemente em nosso portfólio pensando na qualidade, alta performance e reinvenção.

O sofisticado e o novo se entrelaçam. Uma empresa que sabe harmonizar cada curva e detalhe do metal, para servir de alicerce na inspiração e criação de ambientes únicos. A perfeita congregação entre o belo, o design e o funcional.

Tudo o que é belo oferece uma experiência de pura satisfação aos olhos e de bem-estar. A beleza dos nossos metais é influenciada pela arte. Com o intuito de despertar novas experiências e de conceber peças singulares, que expressem os seus desejos e manifestem seu estilo.

**Atemporais, renovadoras e versáteis.
Feitas para você.**

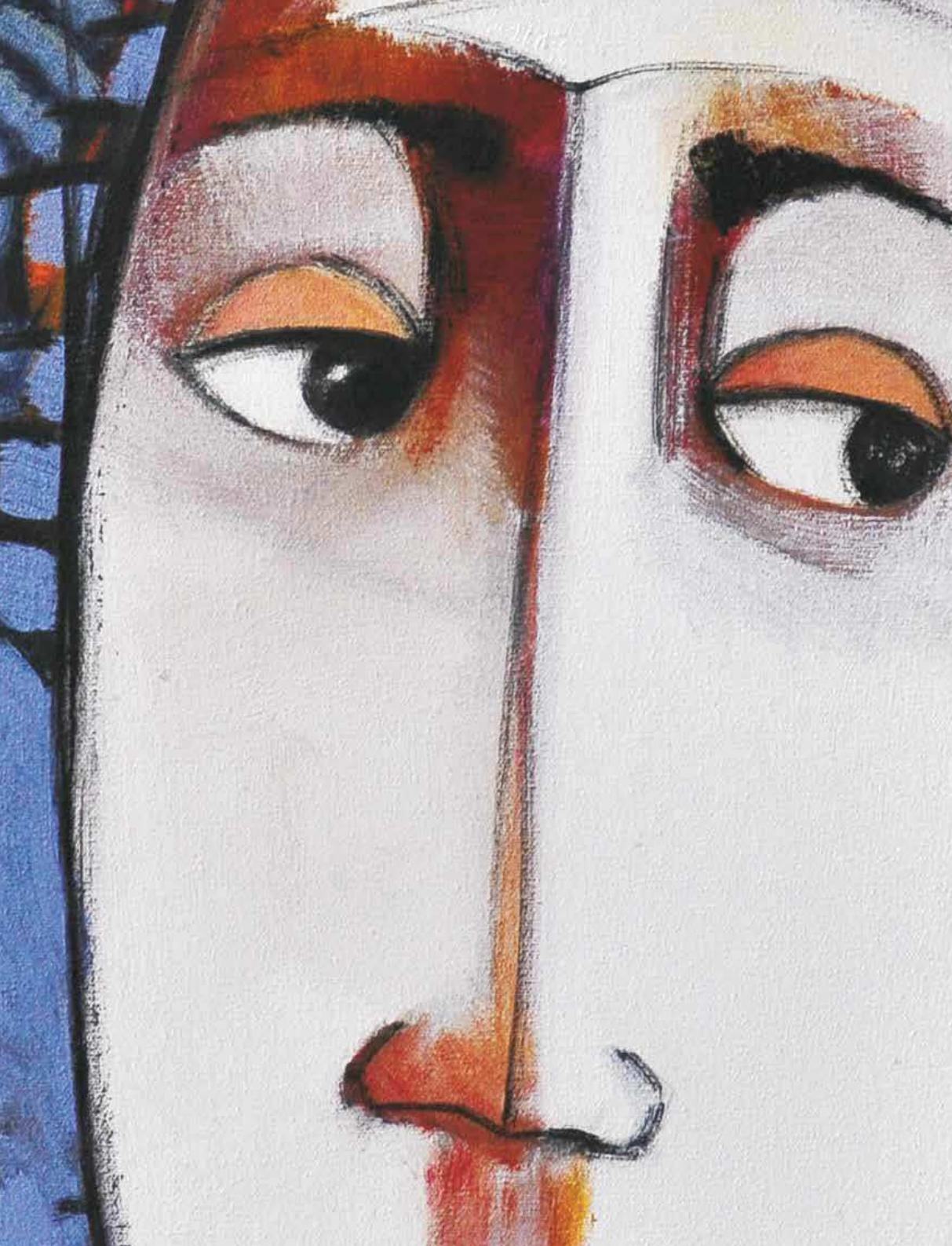

Victor Hugo,

artista plástico brasileiro, nascido em Caxias do Sul no ano de 1954 e reconhecido internacionalmente. Busca retratar de forma ilustre a figura feminina em seu cotidiano. São mulheres corpulentas e curvilíneas, cheias de sensualidade, exuberantes, de muita cor, com traços intensos.

Em suas telas ressalta-se um estilo único, vivo e sedutor. Nelas é nítido sua expressão, que com traços geométricos, marcantes e sugestivos, realçam e despertam a atenção de quem aprecia as suas pinturas.

Na maior parte em uma estação de calor, suas mulheres emblemáticas de cabelos coloridos, descalças, com vestidos curtos e decotados mostram sem pudor os aspectos mais insignificantes e mundanos da nossa realidade, facetas e valores de superfície e percepção corporal.

O olhar das mulheres para Hugo é o eterno olhar de procura, demonstra dosada nostalgia, certo toque de tristeza, delicada amargura e perceptível pitada de atrevimento. A mulher, o cotidiano, a cor desbordante e a peculiar concepção espacial são os ingredientes da fórmula. E o resultado: basta apreciar.

Espontânea, forte e definitiva.
A capa escolhida para nosso Catálogo 2018.

Sumário

Misturadores para Lavatório

<i>Quartzo</i>	<i>10</i>
<i>Charm</i>	<i>21</i>
<i>Tendenza</i>	<i>25</i>
<i>Cruze</i>	<i>27</i>
<i>Quadratta</i>	<i>28</i>
<i>Premiatta</i>	<i>35</i>
<i>Mimo</i>	<i>38</i>
<i>Versare</i>	<i>40</i>
<i>Ovale</i>	<i>41</i>
<i>Básica</i>	<i>43</i>

Torneiras

<i>Básica</i>	<i>47</i>
<i>Ipanema</i>	<i>47</i>
<i>Quadratta</i>	<i>49</i>
<i>Básica</i>	<i>52</i>
<i>Nobile</i>	<i>53</i>

Misturadores para Cozinha

<i>Gourmet Premiatta</i>	<i>56</i>
<i>Gourmet Ovale</i>	<i>57</i>
<i>Gourmet Splendore</i>	<i>59</i>
<i>Gourmet Quartzo</i>	<i>61</i>
<i>Gourmet Básica</i>	<i>61</i>

Chuveiros

<i>Rotondo</i>	<i>70</i>
<i>Quadratta</i>	<i>72</i>
<i>Ovale</i>	<i>73</i>

Desviadores para chuveiro

74

Acabamentos

76

Duchas higiênicas

83

Acessórios

86

Válvulas

94

Componentes

95

Características e informações gerais

98

*Misturadores
para Lavatório*



Linha Quartzo

Lançamento

Ref. 278
Misturador monocomando para lavatório.
Bica alta, indicada para cuba de apoio.
Acabamento rose gold.

Vazão: 5 l/min com 8 m.c.a.
Acompanha ligação de flexível de 50 cm.
Diâmetro do furo para instalação: ø 3,5 cm.
Pressão recomendada: de 8 m.c.a. até 40 m.c.a.

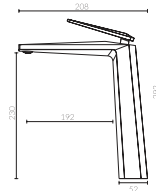

Novo !

Linha Quartzo

Lançamento

Ref. 578
Misturador monocomando para lavatório.
Bica alta, indicada para cuba de apoio.
Acabamento cromado.

Vazão: 5 l/min com 8 m.c.a.
Acompanha ligação de flexível de 50 cm.
Diâmetro do furo para instalação: ø 3,5 cm.
Pressão recomendada: de 8 m.c.a. até 40 m.c.a.

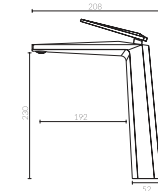

Lançamento

Ref. 277
Misturador monocomando para lavatório.
Acabamento rose gold.

Vazão: 5 l/min. com 8 m.c.a.
Acompanha ligação de flexível de 50 cm.
Diâmetro do furo para instalação: ø 3,5 cm.
Pressão recomendada: de 8 m.c.a. até 40 m.c.a.

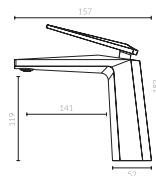

Lançamento

Ref. 577
Misturador monocomando para lavatório.
Acabamento cromado.

Vazão: 5 l/min. com 8 m.c.a.
Acompanha ligação de flexível de 50 cm.
Diâmetro do furo para instalação: ø 3,5 cm.
Pressão recomendada: de 8 m.c.a. até 40 m.c.a.

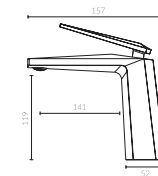

Importante

Os tons do acabamento rose gold podem variar de acordo com o lote e/ou tipo de produto.

Combine com



Recomendação

Lembre-se de manter a limpeza periódica no acabamento. Recomendamos o uso de um pano macio com sabão neutro.

Paleta de cores

2ONM	3CM	4GLM	5FM	6RGM	7RM	9MM	10IVA	11BLM	12BE	13CE	16AE	17EM	18BM
Onix Matte	Champagne Matte	Gold Matte	Fendi Matte	Rose Gold Matte	Rosé Matte	Marsala Matte	Oliva Matte	Black Matte	Bronze Escovado	Cobre Escovado	Aço Escovado	Ebano Matte	Branco Matte

Combine com



Importante

Para realizar o pedido, informe a referência da respectiva cor da paleta seguida de um ponto e a referência do produto. Ex.: 18BM.577



Cuba: Ref. CUB1064
Misturador: Ref. 378
Showroom Bello Bagno, Farroupilha.

Linha Quartzo

Novo !

Linha Quartzo

Lançamento

Ref. 378
Misturador monocomando para lavatório.
Bica alta, indicada para cuba de apoio.
Acabamento rosê matte.

Vazão: 5 l/min com 8 m.c.a.
Acompanha ligação de flexível de 50 cm.
Diâmetro do furo para instalação: ø 3,5 cm.
Pressão recomendada: de 8 m.c.a. até 40 m.c.a.

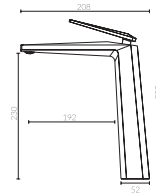

Lançamento

Ref. 486
Misturador monocomando para lavatório.
Bica alta, indicada para cuba de apoio.
Acabamento branco e cromado.

Vazão: 5 l/min com 8 m.c.a.
Acompanha ligação de flexível de 50 cm.
Diâmetro do furo para instalação: ø 3,5 cm.
Pressão recomendada: de 8 m.c.a. até 40 m.c.a.

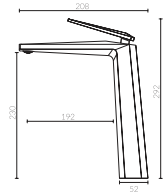

Lançamento

Ref. 377
Misturador monocomando para lavatório.
Acabamento rosê matte.

Vazão: 5 l/min. com 8 m.c.a.
Acompanha ligação de flexível de 50 cm.
Diâmetro do furo para instalação: ø 3,5 cm.
Pressão recomendada: de 8 m.c.a. até 40 m.c.a.

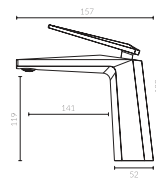

Lançamento

Ref. 485
Misturador monocomando para lavatório.
Acabamento branco e cromado.

Vazão: 5 l/min. com 8 m.c.a.
Acompanha ligação de flexível de 50 cm.
Diâmetro do furo para instalação: ø 3,5 cm.
Pressão recomendada: de 8 m.c.a. até 40 m.c.a.

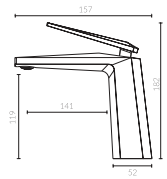

Combine com

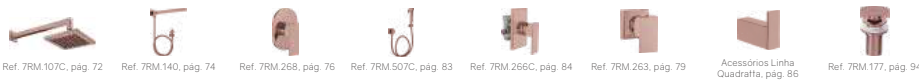

Ref. 7RM.107C, pág. 72 Ref. 7RM.140, pág. 74 Ref. 7RM.268, pág. 76 Ref. 7RM.507C, pág. 83 Ref. 7RM.266C, pág. 84 Ref. 7RM.263, pág. 79 Acessórios Linha Quadratta, pág. 86 Ref. 7RM.177, pág. 94

Importante

Os tons do acabamento rosê matte podem variar de acordo com o lote e/ou tipo de produto.

Combine com

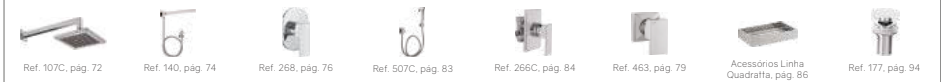

Ref. 107C, pág. 72 Ref. 140, pág. 74 Ref. 268, pág. 76 Ref. 507C, pág. 83 Ref. 266C, pág. 84 Ref. 463, pág. 79 Acessórios Linha Quadratta, pág. 86 Ref. 177, pág. 94

Saiba mais

Para nossos metais oferecerem um bom funcionamento, é preciso atender a pressão mínima de água. Saiba mais na pág. 101.

Novo !

Linha Quartz



Lançamento

Ref. 478
Misturador monocomando para lavatório.
Bica alta, indicada para cuba de apoio.
Acabamento preto matte e dourado brilho.

Vazão: 5 l/min com 8 m.c.a.
Acompanha ligação de flexível de 50 cm.
Diâmetro do furo para instalação: ø 3,5 cm.
Pressão recomendada: de 8 m.c.a. até 40 m.c.a.

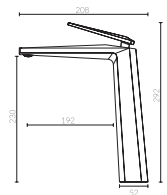

Lançamento

Ref. 477
Misturador monocomando para lavatório.
Acabamento preto matte e dourado brilho.

Vazão: 5 l/min. com 8 m.c.a.
Acompanha ligação de flexível de 50 cm.
Diâmetro do furo para instalação: ø 3,5 cm.
Pressão recomendada: de 8 m.c.a. até 40 m.c.a.

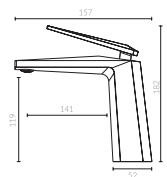

Combine com

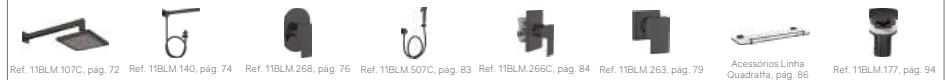

Ref. 11BLM.107C, pág. 72 Ref. 11BLM.140, pág. 74 Ref. 11BLM.268, pág. 76 Ref. 11BLM.507C, pág. 83 Ref. 11BLM.266C, pág. 84 Ref. 11BLM.263, pág. 79 Acessórios Linha Quadratta, pág. 86 Ref. 11BLM.177, pág. 94

Importante

Os tons do acabamento dourado podem variar de acordo com o lote e/ou tipo de produto.

Novo !

Linha Quartz



Lançamento

Ref. 586
Misturador monocomando para lavatório.
Bica alta, indicada para cuba de apoio.
Acabamento ébano.

Vazão: 5 l/min com 8 m.c.a.
Acompanha ligação de flexível de 50 cm.
Diâmetro do furo para instalação: \varnothing 3,5 cm.
Pressão recomendada: de 8 m.c.a. até 40 m.c.a.

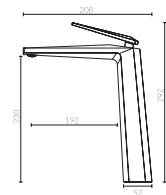

Lançamento

Ref. 585
Misturador monocomando para lavatório.
Acabamento ébano.

Vazão: 5 l/min. com 8 m.c.a.
Acompanha ligação de flexível de 50 cm.
Diâmetro do furo para instalação: \varnothing 3,5 cm.
Pressão recomendada: de 8 m.c.a. até 40 m.c.a.

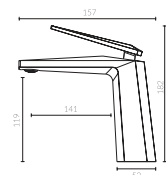

Combine com

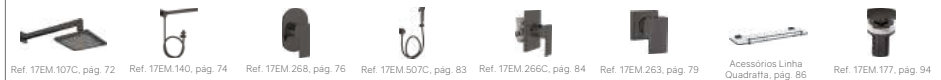

Ref. 17EM.107C, pág. 72 Ref. 17EM.140, pág. 74 Ref. 17EM.268, pág. 76 Ref. 17EM.507C, pág. 83 Ref. 17EM.266C, pág. 84 Ref. 17EM.263, pág. 79 Acessórios Linha Quadratta, pág. 86 Ref. 17EM.177, pág. 94

Importante

Os tons do acabamento ébano matte podem variar de acordo com o lote e/ou tipo de produto.



Cuba: Ref. CUB1063
 Misturador: Ref. 381
 Toalheiro: Ref. 11BLM.564 - Black Matte
 Móvel e espelho: Art Rarus.
 Showroom Via Design, Caxias do Sul.

Misturadores para Lavatório

Novo !

Linha Charm

Lançamento

Baixa Pressão

Ref. 381
 Misturador duplocomando monofuro para lavatório ou cozinha.
 Bica alta, giratória, indicada para cuba de apoio.
 Acabamento bronze escovado.

Vazão: 7 l/min com 4 m.c.a.
 Acompanha ligação de flexível de 30 cm.
 Diâmetro do furo para instalação: ø 3,5 cm.
 Pressão recomendada: de 4 m.c.a. até 40 m.c.a.

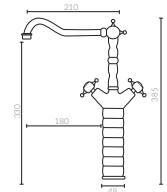

Combine com



Ref. 12BE.231C, pág. 71 Ref. 12BE.145, pág. 75 Ref. 12BE.708, pág. 76 Ref. 12BE.506, pág. 83 Ref. 12BE.703, pág. 84 Ref. 12BE.191, pág. 81 Acessórios Linha Nápoli, pág. 92 Ref. 12BE.155, pág. 94



Lançamento

Ref. 380
 Misturador monocomando para lavatório ou cozinha.
 Bica alta, giratória, indicada para cuba de apoio.
 Acabamento ébano.

Vazão: 4 l/min com 8 m.c.a.
 Acompanha ligação de flexível de 30 cm.
 Diâmetro do furo para instalação: ø 3,5 cm.
 Pressão recomendada: de 8 m.c.a. até 40 m.c.a.

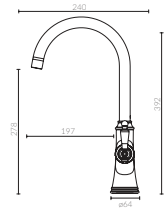

Combine com



Ref. 17EM.107C, pág. 72 Ref. 17EM.140, pág. 74 Ref. 17EM.268, pág. 76 Ref. 17EM.507C, pág. 83 Ref. 17EM.266C, pág. 84 Ref. 17EM.263, pág. 79 Acessórios Linha Quadratta, pág. 86 Ref. 17EM.177, pág. 94

Paleta de cores

2ONM	3CM	4GLM	5FM	6RGM	7RM	9MM	10IVA	11BLM	12BE	13CE	16AE	17EM	18BM
Ônix Matte	Champagne Matte	Gold Matte	Fendi Matte	Rose Gold Matte	Rosé Matte	Marsala Matte	Oliva Matte	Black Matte	Bronze Escovado	Cobre Escovado	Aço Escovado	Ébano Matte	Branco Matte

Veja

Veja como os misturadores da Linha Charm ficam compostos em ambientes Gourmet nas págs. 62 e 68.



Cuba: Ref. CUB1051
Misturador: Ref. 380
Showroom Bello Bagno, Caxias do Sul.



Ref. 540
Misturador monocomando para lavatório.
Bica alta, indicada para cuba de apoio.
Acabamento cromado.

Vazão: 4 l/min com 6 m.c.a.
Acompanha ligação de flexível de 60 cm.
Diâmetro do furo para instalação: ø 3,5 cm.
Pressão recomendada: de 6 m.c.a. até 40 m.c.a.

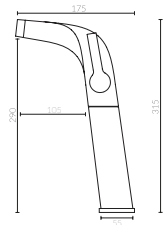

Ref. 530
Misturador monocomando para lavatório.
Acabamento cromado.

Vazão: 4 l/min. com 6 m.c.a.
Acompanha ligação de flexível de 60 cm.
Diâmetro do furo para instalação: ø 3,5 cm.
Pressão recomendada: de 6 m.c.a. até 40 m.c.a.

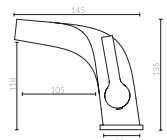

Combine com



Ref. 234C, pág. 70 Ref. 145, pág. 75 Ref. 708, pág. 76 Ref. 506, pág. 83 Ref. 703, pág. 84 Ref. 191, pág. 81 Acessórios Linha Nápoli, pág. 92 Ref. 155, pág. 94

Paleta de cores

2ONM	3CM	4GLM	5FM	6RGM	7RM	9MM	10IVA	11BLM	12BE	13CE	16AE	17EM	18BM
Ônix Matte	Champagne Matte	Gold Matte	Fendi Matte	Rose Gold Matte	Rosé Matte	Marsala Matte	Oliva Matte	Black Matte	Bronze Escovado	Cobre Escovado	Aço Escovado	Ébano Matte	Branco Matte

Importante

Para realizar o pedido, informe a referência da respectiva cor da paleta seguida de um ponto e a referência do produto. Ex.: 2ONM.530



Cuba: Ref. CUB1007
 Misturador: Ref. 856
 Showroom Bello Bagno, Farroupilha.

Misturadores para Lavatório

Linha Cruze

Baixa Pressão

Ref. 856
 Misturador monocomando para lavatório.
 Bica alta, indicada para cuba de apoio.
 Acabamento cromado.

Vazão: 4 l/min com 4 m.c.a.
 Acompanha ligação de flexível de 50 cm.
 Diâmetro do furo para instalação: ø 3,5 cm.
 Pressão recomendada: de 4 m.c.a. até 40 m.c.a.

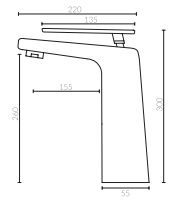

Baixa Pressão

Ref. 855
 Misturador monocomando para lavatório.
 Acabamento cromado.

Vazão: 3 l/min. com 2 m.c.a.
 Acompanha ligação de flexível de 50 cm.
 Diâmetro do furo para instalação: ø 3,5 cm.
 Pressão recomendada: de 2 m.c.a. até 40 m.c.a.

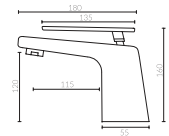

Combine com

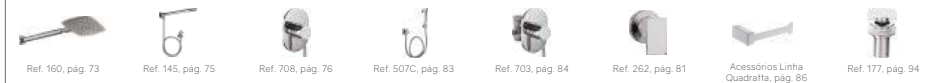

Ref. 160, pág. 73

Ref. 145, pág. 75

Ref. 708, pág. 76

Ref. 507C, pág. 83

Ref. 703, pág. 84

Ref. 262, pág. 81

Accessórios Linha

Ref. 177, pág. 94

Quadrafra, pág. 86

Paleta de cores

2ONM	3CM	4GLM	5FM	6RGM	7RM	9MM	10IVA	11BLM	12BE	13CE	16AE	17EM	18BM
Ônix Matte	Champagne Matte	Gold Matte	Fendi Matte	Rose Gold Matte	Rosé Matte	Marsala Matte	Oliva Matte	Black Matte	Bronze Escovado	Cobre Escovado	Aço Escovado	Ébano Matte	Branco Matte

Saiba mais

Apresentamos 14 acabamentos, desenvolvidos especialmente para reinventar a forma como vemos os ambientes. Saiba mais na pág. 96.

Linha Quadratta Glamour

Nova Tecnologia

Baixa Pressão

Ref. 479
Misturador monocomando para lavatório.
Detalhe na manilha feito com cristais Swarovski Elements.
Bica alta, indicada para cuba de apoio.
Acabamento cromado.

Vazão: 4 l/min com 4 m.c.a.
Acompanha ligação de flexível de 50 cm.
Diâmetro do furo para instalação: ø 3,5 cm.
Pressão recomendada: de 4 m.c.a. até 40 m.c.a.

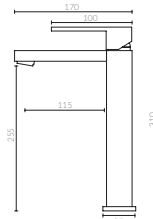

Linha Quadratta

Nova Tecnologia

Baixa Pressão

Ref. 279
Misturador monocomando para lavatório.
Bica alta, indicada para cuba de apoio.
Acabamento cromado.

Vazão: 4 l/min com 4 m.c.a.
Acompanha ligação de flexível de 50 cm.
Diâmetro do furo para instalação: ø 3,5 cm.
Pressão recomendada: de 4 m.c.a. até 40 m.c.a.

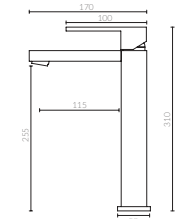

Nova Tecnologia

Baixa Pressão

Ref. 475
Misturador monocomando para lavatório.
Detalhe na manilha feito com cristais Swarovski Elements.
Acabamento cromado.

Vazão: 4 l/min com 4 m.c.a.
Acompanha ligação de flexível de 50 cm.
Diâmetro do furo para instalação: ø 3,5 cm.
Pressão recomendada: de 4 m.c.a. até 40 m.c.a.

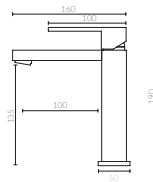

Nova Tecnologia

Baixa Pressão

Ref. 275
Misturador monocomando para lavatório.
Acabamento cromado.

Vazão: 4 l/min com 4 m.c.a.
Acompanha ligação de flexível de 50 cm.
Diâmetro do furo para instalação: ø 3,5 cm.
Pressão recomendada: de 4 m.c.a. até 40 m.c.a.

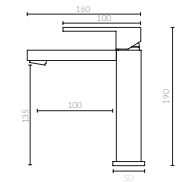

Nova tecnologia do Sistema de 90°

Proporciona a economia de gás ao permitir que o misturador inicie em temperatura fria e aqueça progressivamente à medida que gira-se a manilha para a esquerda. Ou seja, o boiler não é acionado toda a vez que o misturador for aberto.

Recomendação

Recomendamos eventualmente a aplicação de cera automotiva a base de silicone no produto, para auxiliar na proteção do acabamento.

Combine com

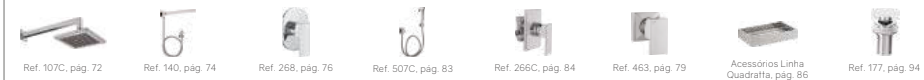

Paleta de cores

2ONM	3CM	4GLM	5FM	6RGM	7RM	9MM	10IVA	11BLM	12BE	13CE	16AE	17EM	18BM
Onix Matte	Champagne Matte	Gold Matte	Fendi Matte	Rose Gold Matte	Rosé Matte	Marsala Matte	Oliva Matte	Black Matte	Bronze Escovado	Cobre Escovado	Aço Escovado	Ebano Matte	Branco Matte

Importante

Para realizar o pedido, informe a referência da respectiva cor da paleta seguida de um ponto e a referência do produto. Ex.: 3CM.275

Papeleira: Ref. 772
Toalheiro: Ref. 774
Cuba: Ref. CUB1050
Misturador: Ref. 579
Acabamento: Ref. 363DM
Ducha higiênica: Ref. 510
Móvel e espelho: Art Rarus.
Showroom Via Design, Caxias do Sul.

Linha Quadratta Glamour

Nova Tecnologia

Baixa Pressão

Ref. 579
Misturador monocomando para lavatório.
Detalhe na manilha feito com cristais Swarovski Elements.
Bica alta, indicada para cuba de apoio.
Acabamento dourado.

Vazão: 4 l/min com 4 m.c.a.
Acompanha ligação de flexível de 50 cm.
Diâmetro do furo para instalação: ø 3,5 cm.
Pressão recomendada: de 4 m.c.a. até 40 m.c.a.

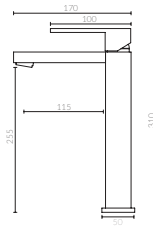

Linha Quadratta

Nova Tecnologia

Baixa Pressão

Ref. 379
Misturador monocomando para lavatório.
Bica alta, indicada para cuba de apoio.
Acabamento dourado.

Vazão: 4 l/min com 4 m.c.a.
Acompanha ligação de flexível de 50 cm.
Diâmetro do furo para instalação: ø 3,5 cm.
Pressão recomendada: de 4 m.c.a. até 40 m.c.a.

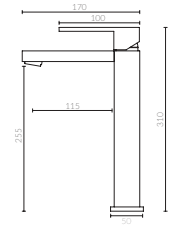

Nova Tecnologia

Baixa Pressão

Ref. 575
Misturador monocomando para lavatório.
Detalhe na manilha feito com cristais Swarovski Elements.
Acabamento dourado.

Vazão: 4 l/min com 4 m.c.a.
Acompanha ligação de flexível de 50 cm.
Diâmetro do furo para instalação: ø 3,5 cm.
Pressão recomendada: de 4 m.c.a. até 40 m.c.a.

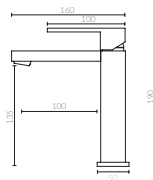

Nova Tecnologia

Baixa Pressão

Ref. 375
Misturador monocomando para lavatório.
Acabamento dourado.

Vazão: 4 l/min com 4 m.c.a.
Acompanha ligação de flexível de 50 cm.
Diâmetro do furo para instalação: ø 3,5 cm.
Pressão recomendada: de 4 m.c.a. até 40 m.c.a.

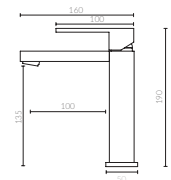

Nova tecnologia do Sistema de 90°

Proporciona a economia de gás ao permitir que o misturador inicie em temperatura fria e aqueça progressivamente à medida que vira-se a manilha para a esquerda. Ou seja, o boiler não é acionado toda a vez que o misturador for aberto.



Linha adornada com cristais Swarovski Elements

Combine com



Ref. 780, pág. 72



Ref. 510, pág. 83



Ref. 766C, pág. 84



Ref. 163, pág. 78



Acessórios Linha Quadratta, pág. 88



Ref. 166, pág. 94

Importante

Os tons do acabamento dourado podem variar de acordo com o lote e/ou tipo de produto.

Misturadores para Lavatório

Linha Premiatta



Baixa Pressão

Ref. 284
Misturador monocomando para lavatório.
Bica alta, indicada para cuba de apoio.
Acabamento cromado.

Vazão: 6 l/min com 4 m.c.a.
Acompanha ligação de flexível de 45 cm.
Diâmetro do furo para instalação: \varnothing 3,5 cm.
Pressão recomendada: de 4 m.c.a. até 40 m.c.a.

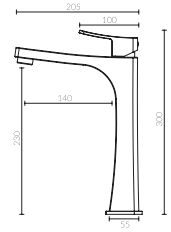

Baixa Pressão

Ref. 285
Misturador monocomando para lavatório.
Acabamento cromado.

Vazão: 6 l/min. com 3 m.c.a.
Acompanha ligação de flexível de 40 cm.
Diâmetro do furo para instalação: \varnothing 3,5 cm.
Pressão recomendada: de 3 m.c.a. até 40 m.c.a.

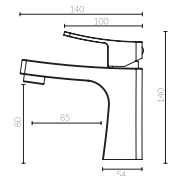

Combine com



Ref. 150C, pág. 73



Ref. 140, pág. 74



Ref. 268, pág. 76



Ref. 507C, pág. 83



Ref. 266C, pág. 84



Ref. 262, pág. 81



Accessórios Linha
Quadratta, pág. 86



Ref. 177, pág. 94

Paleta de cores

20NM	3CM	4GLM	5FM	6RGM	7RM	9MM	10IVA	11BLM	12BE	13CE	16AE	17EM	18BM
Ônix Matte	Champagne Matte	Gold Matte	Fendi Matte	Rose Gold Matte	Rosé Matte	Marsala Matte	Oliva Matte	Black Matte	Bronze Escovado	Cobre Escovado	Aço Escovado	Ébano Matte	Branco Matte

Recomendação

Recomendamos eventualmente a aplicação de cera automotiva a base de silicone no produto, para auxiliar na proteção do acabamento.



Cuba: Ref. CUB1064
Misurador: Ref. 314
Showroom Bello Bagno, Farroupilha.

Linha Mimo Glamour



Baixa Pressão

Ref. 314
Misturador monocomando para lavatório.
Detalhe na manilha feito com cristais Swarovski Elements.
Bica alta, indicada para cuba de apoio.
Acabamento cromado.

Vazão: 2,5 l/min com 2 m.c.a.
Acompanha ligação de flexível de 40 cm.
Diâmetro do furo para instalação: ø 3,5 cm.
Pressão recomendada: de 2 m.c.a. até 30 m.c.a.

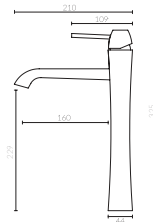

Linha Mimo



Baixa Pressão

Ref. 304
Misturador monocomando para lavatório.
Bica alta, indicada para cuba de apoio.
Acabamento cromado.

Vazão: 2,5 l/min com 2 m.c.a.
Acompanha ligação de flexível de 40 cm.
Diâmetro do furo para instalação: ø 3,5 cm.
Pressão recomendada: de 2 m.c.a. até 30 m.c.a.

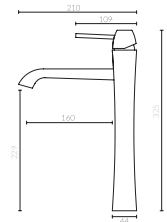

Baixa Pressão

Ref. 313
Misturador monocomando para lavatório.
Detalhe na manilha feito com cristais Swarovski Elements.
Acabamento cromado.

Vazão: 2,5 l/min. com 2 m.c.a.
Acompanha ligação de flexível de 40 cm.
Diâmetro do furo para instalação: ø 3,5 cm.
Pressão recomendada: de 2 m.c.a. até 30 m.c.a.

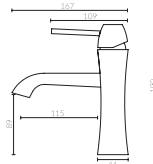

Baixa Pressão

Ref. 303
Misturador monocomando para lavatório.
Acabamento cromado.

Vazão: 2,5 l/min. com 2 m.c.a.
Acompanha ligação de flexível de 40 cm.
Diâmetro do furo para instalação: ø 3,5 cm.
Pressão recomendada: de 2 m.c.a. até 30 m.c.a.

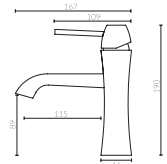

Paleta de Cores

Reinvente a forma como vemos os ambientes. Você também pode personalizar a Linha Mimo Glamour com a paleta de cores.



Linha adornada com cristais
Swarovski Elements

Saiba mais

Todos os nossos misturadores possuem arejadores que promovem a economia de água. Saiba mais na pág. 98.

Combine com



Paleta de cores

2ONM	3CM	4GLM	5FM	6RGM	7RM	9MM	10IVA	11BLM	12BE	13CE	16AE	17EM	18BM
Ônix Matte	Champagne Matte	Gold Matte	Fendi Matte	Rose Gold Matte	Rosé Matte	Marsala Matte	Oliva Matte	Black Matte	Bronze Escovado	Cobre Escovado	Aço Escovado	Ébano Matte	Branco Matte

Importante

Para realizar o pedido, informe a referência da respectiva cor da paleta seguida de um ponto e a referência do produto. Ex.: 4GLM.313

Linha Quadratta Versare

Linha Ovale

Baixa Pressão

Ref. 179
Misturador monocomando para lavatório.
Bica alta, indicada para cuba de apoio.
Acabamento cromado.

Vazão: 3,5 l/min com 3 m.c.a.
Acompanha ligação de flexível de 50 cm.
Diâmetro do furo para instalação: ø 3,5 cm.
Pressão recomendada: de 3 m.c.a. até 40 m.c.a.

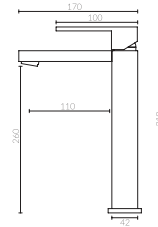

Baixa Pressão

Ref. 862
Misturador monocomando para lavatório.
Bica alta, indicada para cuba de apoio.
Acabamento cromado.

Vazão: 4 l/min com 4 m.c.a.
Acompanha ligação de flexível de 50 cm.
Diâmetro do furo para instalação: ø 3,5 cm.
Pressão recomendada: de 4 m.c.a. até 30 m.c.a.

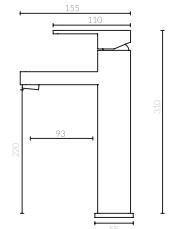

Baixa Pressão

Ref. 175
Misturador monocomando para lavatório.
Acabamento cromado.

Vazão: 4 l/min. com 2 m.c.a.
Pressão recomendada: de 2 m.c.a. até 40 m.c.a.
Acompanha ligação de flexível de 50 cm.
Diâmetro do furo para instalação: ø 3,5 cm.

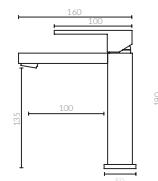

Baixa Pressão

Ref. 861
Misturador monocomando para lavatório.
Acabamento cromado.

Vazão: 4 l/min. com 2 m.c.a.
Acompanha ligação de flexível de 50 cm.
Diâmetro do furo para instalação: ø 3,5 cm.
Pressão recomendada: de 2 m.c.a. até 30 m.c.a.

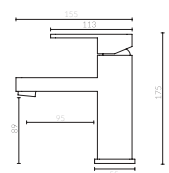

Combine com

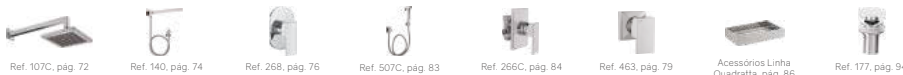

Ref. 107C, pág. 72 Ref. 140, pág. 74 Ref. 268, pág. 76 Ref. 507C, pág. 83 Ref. 266C, pág. 84 Ref. 463, pág. 79 Acessórios Linha Quadratta, pág. 86 Ref. 177, pág. 94

Combine com



Ref. 236C, pág. 70 Ref. 145, pág. 75 Ref. 708, pág. 76 Ref. 506, pág. 83 Ref. 703, pág. 84 Ref. 191, pág. 81 Acessórios Linha Nápoli, pág. 92 Ref. 155, pág. 94

Design único na manilha para praticidade no acionamento

Paleta de Cores

Inspire-se e personalize a Linha Quadratta Versare com os 14 acabamentos exclusivos da paleta de cores.

Importante

O acabamento cromado proporciona maior resistência à corrosão, preservando o seu brilho por muito mais tempo.



Baixa Pressão

Ref. 767
Misturador monocomando para lavatório.
Modelo cascata.
Acabamento cromado.

Vazão: 4 l/min. com 2 m.c.a.
Acompanha ligação de flexível de 40 cm.
Diâmetro do furo para instalação: ø 3,5 cm.
Pressão recomendada: de 2 m.c.a. até 30 m.c.a.

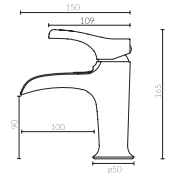

Ref. 286
Misturador monocomando para lavatório.
Acabamento cromado.

Vazão: 3 l/min. com 6 m.c.a.
Acompanha ligação de flexível de 40 cm.
Diâmetro do furo para instalação: ø 3,5 cm.
Pressão recomendada: de 6 m.c.a. até 40 m.c.a.

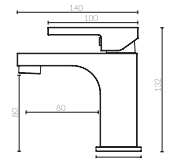

Paleta de cores

2ONM	3CM	4GLM	5FM	6RGM	7RM	9MM	10IVA	11BLM	12BE	13CE	16AE	17EM	18BM
Ônix Matte	Champagne Matte	Gold Matte	Fendi Matte	Rose Gold Matte	Rosé Matte	Marsala Matte	Oliva Matte	Black Matte	Bronze Escovado	Cobre Escovado	Aço Escovado	Ébano Matte	Branco Matte

Recomendação

Em caso de pressão maior que a recomendada, sugerimos o uso do redutor Ref. REG767 para evitar respingos. Veja na pág. 95.

Torneiras





Torneira: Ref. 388
Showroom SCA, Caxias do Sul.

Torneiras para Lavatório

Linha Gourmet Básica

Baixa Pressão

Ref. 388
Torneira para lavatório ou cozinha.
Somente água fria. Com 1/4 de volta.
Bica alta, giratória, com ponteira giratória.
Acabamento em aço escovado.

Vazão: 2 l/min. com 2 m.c.a.
Diâmetro do furo para instalação: \varnothing 2,5 cm.
Pressão recomendada: de 2 m.c.a. até 40 m.c.a.

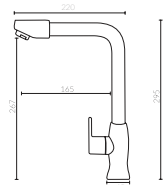

Linha Ipanema

Baixa Pressão

Ref. 737
Torneira para lavatório.
Somente água fria. Com 1/4 de volta.
Bica alta, indicada para cuba de apoio.
Acabamento cromado.

Vazão: 3,5 l/min. com 2 m.c.a.
Diâmetro do furo para instalação: \varnothing 2,5 cm.
Pressão recomendada: de 2 m.c.a. até 40 m.c.a.

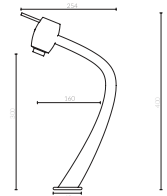

Paleta de cores

20NM	3CM	4GLM	5FM	6RGM	7RM	9MM	10IVA	11BLM	12BE	13CE	16AE	17EM	18BM
Ônix Matte	Champagne Matte	Gold Matte	Fendi Matte	Rose Gold Matte	Rosé Matte	Marsala Matte	Oliva Matte	Black Matte	Bronze Escovado	Cobre Escovado	Aço Escovado	Ébano Matte	Branco Matte

Recomendação

Em longos períodos de ausência em sua residência, recomendamos fechar o registro geral para evitar qualquer problema inesperado.



Cuba: Ref. CUB1026
 Torneira: Ref. 11BLM.256 - Black Matte
 Showroom Bello Bagno, Farroupilha.

Torneiras para Lavatório

Novo !

Linha Quadratta

Lançamento

Baixa Pressão

Ref. 256
 Torneira para lavatório.
 Somente água fria.
 Bica alta, indicada para cuba de apoio.
 Acabamento cromado.

Vazão: 3,5 l/min. com 3 m.c.a.
 Diâmetro do furo para instalação: ø 2,5 cm.
 Pressão recomendada: de 3 m.c.a. até 40 m.c.a.

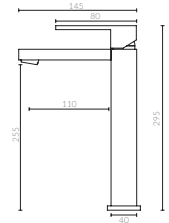

Lançamento

Baixa Pressão

Ref. 255
 Torneira para lavatório.
 Somente água fria.
 Acabamento cromado.

Vazão: 4 l/min. com 2 m.c.a.
 Diâmetro do furo para instalação: ø 2,5 cm.
 Pressão recomendada: de 2 m.c.a. até 40 m.c.a.

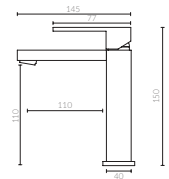

Combine com

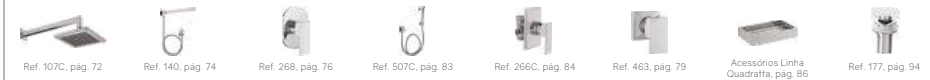

Paleta de cores

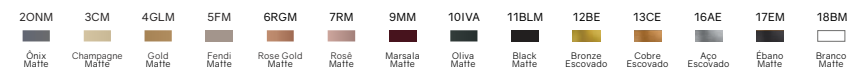

Importante

Para realizar o pedido, informe a referência da respectiva cor da paleta seguida de um ponto e a referência do produto. Ex.: 5FM.255

Novo !

Linha Quadratta



Lançamento

Baixa Pressão

Ref. 456
Torneira para lavatório.
Somente água fria.
Bica alta, indicada para cuba de apoio.
Acabamento rose gold.

Vazão: 3,5 l/min. com 3 m.c.a.
Diâmetro do furo para instalação: \varnothing 2,5 cm.
Pressão recomendada: de 3 m.c.a. até 40 m.c.a.

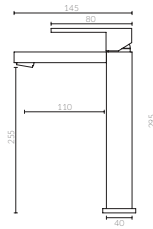

Novo !

Linha Quadratta



Lançamento

Baixa Pressão

Ref. 355
Torneira para lavatório.
Somente água fria.
Bica alta, indicada para cuba de apoio.
Acabamento dourado.

Vazão: 3,5 l/min. com 3 m.c.a.
Diâmetro do furo para instalação: \varnothing 2,5 cm.
Pressão recomendada: de 3 m.c.a. até 40 m.c.a.

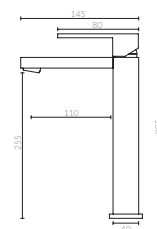

Lançamento

Baixa Pressão

Ref. 455
Torneira para lavatório.
Somente água fria.
Acabamento rose gold.

Vazão: 4 l/min. com 2 m.c.a.
Diâmetro do furo para instalação: \varnothing 2,5 cm.
Pressão recomendada: de 2 m.c.a. até 40 m.c.a.

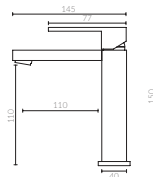

Lançamento

Baixa Pressão

Ref. 352
Torneira para lavatório.
Somente água fria.
Acabamento dourado.

Vazão: 4 l/min. com 2 m.c.a.
Diâmetro do furo para instalação: \varnothing 2,5 cm.
Pressão recomendada: de 2 m.c.a. até 40 m.c.a.

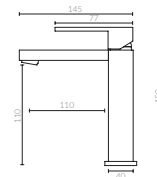

Combine com



Ref. 109, pág. 68



Ref. 509, pág. 79



Ref. 299C, pág. 80



Ref. 493, pág. 80



Accessórios Linha Quadratta, pág. 90



Ref. 199, pág. 94

Importante

Os tons dos acabamentos rose gold podem variar de acordo com o lote e/ou tipo de produto.

Combine com



Ref. 780, pág. 72



Ref. 510, pág. 83



Ref. 766C, pág. 84



Ref. 163, pág. 78



Accessórios Linha Quadratta, pág. 88



Ref. 166, pág. 94

Importante

Os tons dos acabamentos dourado podem variar de acordo com o lote e/ou tipo de produto.

Linha Básica

Baixa Pressão

Ref. 216
Torneira para lavatório.
Somente água fria.
Acabamento cromado.

Vazão: 2,5 l/min. com 4 m.c.a.
Diâmetro do furo para instalação: ø 2,5 cm.
Pressão recomendada: de 4 m.c.a. até 40 m.c.a.

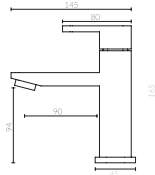

Baixa Pressão

Ref. 741
Torneira para lavatório.
Somente água fria.
Acabamento cromado.

Vazão: 3 l/min. com 2 m.c.a.
Diâmetro do furo para instalação: ø 2,5 cm.
Pressão recomendada: de 2 m.c.a. até 40 m.c.a.

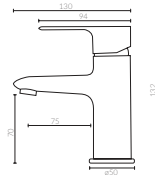

Baixa Pressão

Ref. 751
Torneira para lavatório.
Somente água fria.
Acabamento cromado.

Vazão: 2 l/min. com 2 m.c.a.
Diâmetro do furo para instalação: ø 2,5 cm.
Pressão recomendada: de 2 m.c.a. até 40 m.c.a.

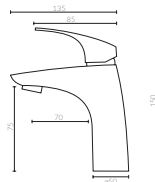

Combine com

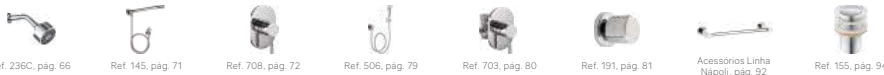

Ref. 236C, pág. 66 Ref. 145, pág. 71 Ref. 708, pág. 72 Ref. 506, pág. 79 Ref. 703, pág. 80 Ref. 191, pág. 81 Acessórios Linha Nápoli, pág. 92 Ref. 155, pág. 94

Paleta de Cores

Uma verdadeira experiência de satisfação aos olhos. Personalize a Linha Básica com a paleta de cores, saiba mais na pág. 96.

Linha Nóbile

Baixa Pressão

Ref. 730
Torneira para lavatório.
Somente água fria. Com 1/4 de volta.
Bica alta, giratória, indicada para cuba de apoio.
Acabamento cromado.

Vazão: 3,5 l/min. com 3 m.c.a.
Diâmetro do furo para instalação: ø 2,5 cm.
Pressão recomendada: de 3 m.c.a. até 40 m.c.a.

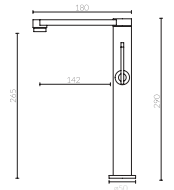

Baixa Pressão

Ref. 735
Torneira para lavatório.
Somente água fria. Com 1/4 de volta.
Bica giratória.
Acabamento cromado.

Vazão: 4 l/min. com 3 m.c.a.
Diâmetro do furo para instalação: ø 2,5 cm.
Pressão recomendada: de 3 m.c.a. até 40 m.c.a.

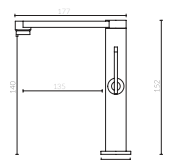

Paleta de cores

2ONM	3CM	4GLM	5FM	6RGM	7RM	9MM	10IVA	11BLM	12BE	13CE	16AE	17EM	18BM
Onix Matte	Champagne Matte	Gold Matte	Fendi Matte	Rose Gold Matte	Rosé Matte	Marsala Matte	Oliva Matte	Black Matte	Bronze Escovado	Cobre Escovado	Aço Escovado	Ebano Matte	Branco Matte

Importante

Para realizar o pedido, informe a referência da respectiva cor da paleta seguida de um ponto e a referência do produto. Ex.: 6RGM.216



*Misturadores
para Cozinha*

Linha Gourmet Premiatta

Nova Tecnologia

Ref. 389
Misturador monocomando para cozinha.
Bica alta, giratória. Com ducha extensível.
Acabamento cromado.

Vazão: 4,8 l/min com 12 m.c.a.
Acompanha ligação de flexível de 50 cm.
Diâmetro do furo para instalação: ø 3,5 cm.
Pressão recomendada: de 12 m.c.a. até 40 m.c.a.

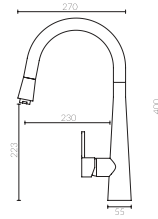

Baixa Pressão

Ref. 371
Misturador monocomando para cozinha.
Bica alta, giratória.
Acabamento cromado.

Vazão: 4 l/min com 4 m.c.a.
Acompanha ligação de flexível de 40 cm.
Diâmetro do furo para instalação: ø 3,5 cm.
Pressão recomendada: de 4 m.c.a. até 40 m.c.a.

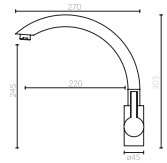

Nova Tecnologia

Ref. 489
Misturador monocomando para cozinha.
Bica alta, giratória. Com ducha extensível.
Acabamento aço escovado.

Vazão: 4,8 l/min com 12 m.c.a.
Acompanha ligação de flexível de 50 cm.
Diâmetro do furo para instalação: ø 3,5 cm.
Pressão recomendada: de 12 m.c.a. até 40 m.c.a.

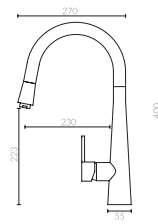

Baixa Pressão

Ref. 372
Misturador monocomando para cozinha.
Bica alta, giratória, arejador articulado.
Acabamento cromado.

Vazão: 4 l/min com 4 m.c.a.
Acompanha ligação de flexível de 40 cm.
Diâmetro do furo para instalação: ø 3,5 cm.
Pressão recomendada: de 4 m.c.a. até 40 m.c.a.

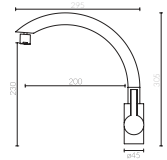

Com
Ducha extensível

Com a tecnologia do
Sistema de 90°

Proporciona a economia de gás ao permitir que o misturador inicie em temperatura fria e aqueça progressivamente à medida que vira-se a manilha para baixo. Ou seja, o boiler não é acionado toda vez que o misturador for aberto.

Uma das vantagens deste aprimoramento é que este sistema evita que a manilha abra para trás, o que evita danos ao acabamento da parede e do metal.

Paleta de cores

2ONM	3CM	4GLM	5FM	6RGM	7RM	9MM	10IVA	11BLM	12BE	13CE	16AE	17EM	18BM
Ônix Matte	Champagne Matte	Gold Matte	Fendi Matte	Rose Gold Matte	Rosé Matte	Marsala Matte	Oliva Matte	Black Matte	Bronze Escovado	Cobre Escovado	Aço Escovado	Ébano Matte	Branco Matte

Maior praticidade com o
arejador articulado

Novo !

Linha Gourmet Splendore



Lançamento

Ref. 688
Misturador monocomando para cozinha.
Bica alta, giratória. Com ducha extensível.
Possui dois tipos de jato d'água.
Acabamento ébano.

Vazão: 4 l/min com 6 m.c.a.
Acompanha ligação de flexível de 50 cm.
Diâmetro do furo para instalação: ø 3,5 cm.
Pressão recomendada: de 6 m.c.a. até 30 m.c.a.

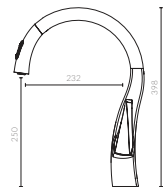

Lançamento

Ref. 689
Misturador monocomando para cozinha.
Bica alta, giratória. Com ducha extensível.
Possui dois tipos de jato d'água.
Acabamento aço escovado.

Vazão: 4 l/min com 6 m.c.a.
Acompanha ligação de flexível de 50 cm.
Diâmetro do furo para instalação: ø 3,5 cm.
Pressão recomendada: de 6 m.c.a. até 30 m.c.a.

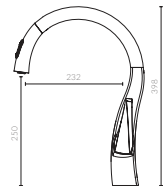

Paleta de cores

20NM	3CM	4GLM	5FM	6RGM	7RM	9MM	10IVA	11BLM	12BE	13CE	16AE	17EM	18BM
Ônix Matte	Champagne Matte	Gold Matte	Fendi Matte	Rose Gold Matte	Rosê Matte	Marsala Matte	Oliva Matte	Black Matte	Bronze Escovado	Cobre Escovado	Aço Escovado	Ébano Matte	Branco Matte

Saiba mais

O cartucho cerâmico é a única peça móvel do misturador ou torneira. Devido a tecnologia das pastilhas cerâmicas, o desgaste é tão pequeno que o cartucho dura anos em condições normais de uso, saiba mais na pág. 99.



Misturador: Ref. 293
Showroom SCA, Caxias do Sul.

Misturadores para Cozinha

Novo !

Linha Gourmet Quartzo

Nova Tecnologia

Lançamento

Ref. 293
Misturador monocomando para cozinha.
Bica alta, giratória.
Acabamento preto matte e dourado.

Vazão: 4,8 l/min com 8 m.c.a.
Acompanha ligação de flexível de 50 cm.
Diâmetro do furo para instalação: ø 3,5 cm.
Pressão recomendada: de 8 m.c.a. até 40 m.c.a.

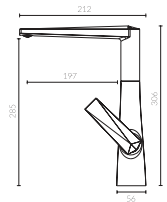

Linha Gourmet Básica



Baixa Pressão

Ref. 609
Misturador monocomando para cozinha.
Bica alta, giratória.
Acabamento cromado.

Vazão: 4 l/min com 2 m.c.a.
Acompanha ligação de flexível de 40 cm.
Diâmetro do furo para instalação: ø 3,5 cm.
Pressão recomendada: de 2 m.c.a. até 40 m.c.a.

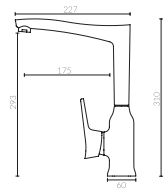

Paleta de cores

20NM	3CM	4GLM	5FM	6RGM	7RM	9MM	10IVA	11BLM	12BE	13CE	16AE	17EM	18BM
Ônix Matte	Champagne Matte	Gold Matte	Fendi Matte	Rose Gold Matte	Rosé Matte	Marsala Matte	Oliva Matte	Black Matte	Bronze Escovado	Cobre Escovado	Aço Escovado	Ébano Matte	Branco Matte

Atenção

Devido aos seus componentes, a referência 293 não pode ser personalizada com a paleta de cores.



Misturadores para Cozinha

Linha Gourmet Básica



Misturador: Ref. 505
Showroom SCA, Caxias do Sul.

Baixa Pressão

Ref. 504
Misturador monocomando para cozinha.
Bica alta, giratória.
Acabamento cromado.

Vazão: 4 l/min com 2 m.c.a.
Acompanha ligação de flexível de 40 cm.
Diâmetro do furo para instalação: \varnothing 3,5 cm.
Pressão recomendada: de 2 m.c.a. até 40 m.c.a.

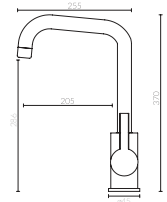

Baixa Pressão

Ref. 385
Misturador monocomando para cozinha.
Bica alta, giratória, arejador articulado.
Acabamento cromado.

Vazão: 4 l/min com 3 m.c.a.
Acompanha ligação de flexível de 50 cm.
Diâmetro do furo para instalação: \varnothing 3,5 cm.
Pressão recomendada: de 3 m.c.a. até 40 m.c.a.

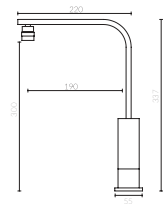

Paleta de cores

2ONM	3CM	4GLM	5FM	6RGM	7RM	9MM	10IVA	11BLM	12BE	13CE	16AE	17EM	18BM
Ônix Matte	Champagne Matte	Gold Matte	Fendi Matte	Rose Gold Matte	Rosé Matte	Marsala Matte	Oliva Matte	Black Matte	Bronze Escovado	Cobre Escovado	Aço Escovado	Ebano Matte	Branco Matte

Diversas opções com
arejador articulado

Misturadores para Cozinha

Linha Gourmet Básica



Ref. 382
Misturador monocomando para cozinha.
Bica alta, giratória, ducha removível.
Acabamento cromado.

Vazão: 3,8 l/min com 8 m.c.a.
Acompanha ligação de flexível de 50 cm.
Diâmetro do furo para instalação: ø 3,5 cm.
Pressão recomendada: de 8 m.c.a. até 40 m.c.a.

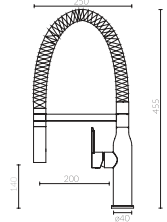

Baixa Pressão

Ref. 384
Misturador duplocomando de parede para cozinha ou lavanderia.
Bica alta, giratória, arejador articulado.
Acabamento cromado.

Vazão: 5,5 l/min com 2 m.c.a.
Pressão recomendada: de 2 m.c.a. até 40 m.c.a.

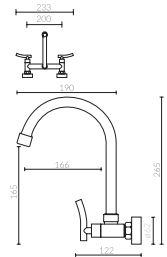

Baixa Pressão

Ref. 386
Misturador duplocomando para cozinha ou lavanderia.
Bica alta, giratória, arejador articulado.
Acabamento cromado.

Vazão: 5,5 l/min com 2 m.c.a.
Diâmetro do furo para instalação: ø 2,5 cm.
Pressão recomendada: de 2 m.c.a. até 40 m.c.a.

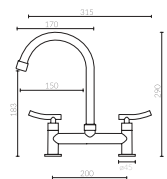

Paleta de cores

20NM	3CM	4GLM	5FM	6RGM	7RM	9MM	10IVA	11BLM	12BE	13CE	16AE	17EM	18BM
Ônix Matte	Champagne Matte	Gold Matte	Fendi Matte	Rose Gold Matte	Rosé Matte	Marsala Matte	Oliva Matte	Black Matte	Bronze Escovado	Cobre Escovado	Aço Escovado	Ébano Matte	Branco Matte

Atenção

Devido aos seus componentes, a referência 382 não pode ser personalizada com a paleta de cores.



Misturador: Ref. 381
Showroom SCA, Caxias do Sul.

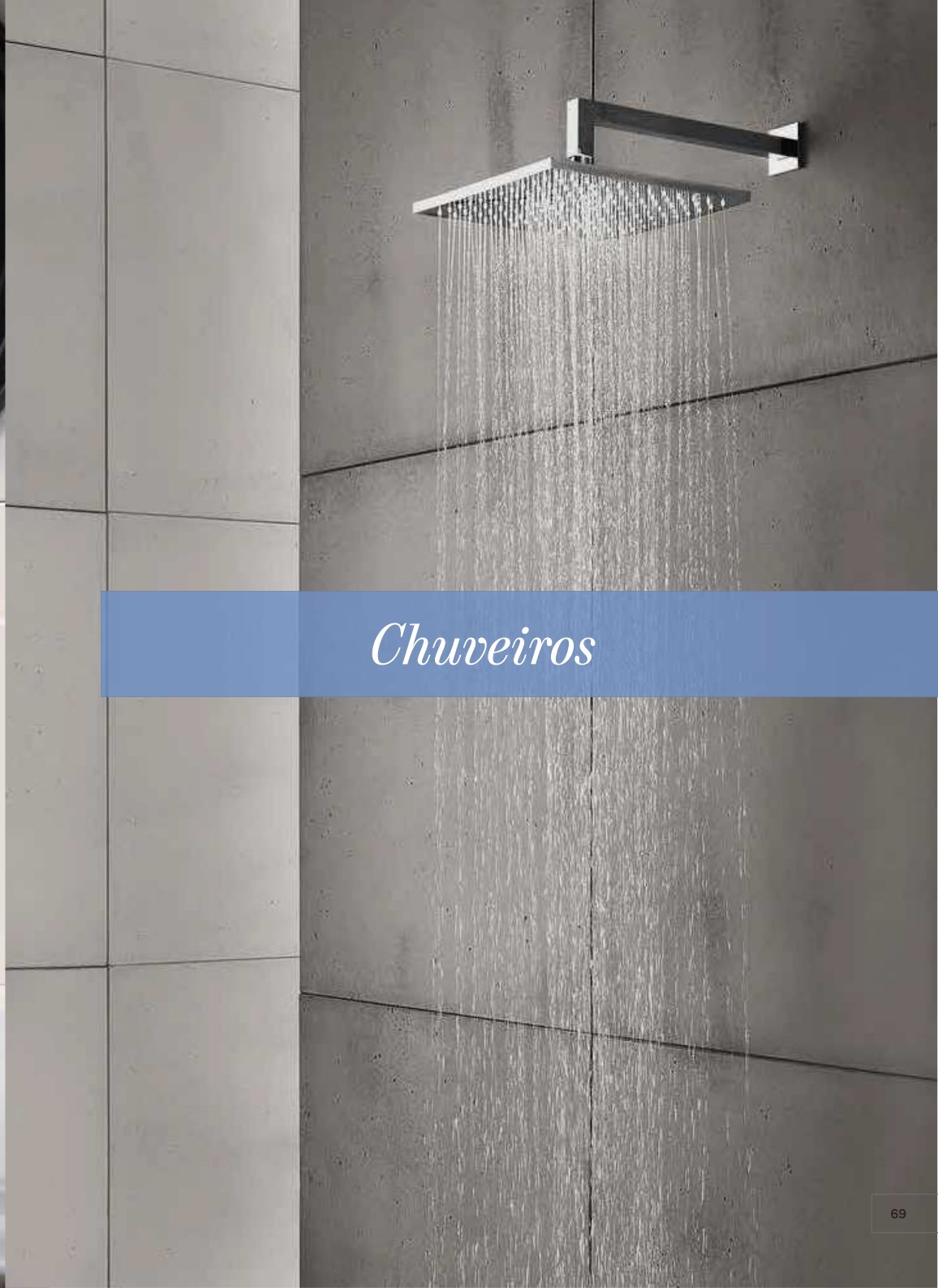

Chuveiros

Linha Rotondo



Baixa Pressão

Ref. 234C
Chuveiro de metal, ø 20 cm. Acabamento cromado.
Braço de parede redondo de metal, com 40 cm.

Vazão: 6,5 l/min com 2 m.c.a.
Pressão recomendada: de 2 m.c.a. até 40 m.c.a.

Composição do Produto:

Ref. 234
Bojo redondo de metal, ø 20 cm.

Ref. 234E232E104BR
Braço de parede redondo de aço inox, 40 cm.

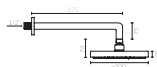

Ref. 236C
Ducha articulada de ABS, ø 8 cm. Acabamento cromado e cinza.
Braço de parede redondo de metal, com 18 cm.

Vazão: 6 l/min com 5 m.c.a.
Pressão recomendada: de 5 m.c.a. até 40 m.c.a.

Composição do Produto:

Ref. 236
Ducha articulada de ABS, ø 8 cm.

Ref. 231BR
Braço de parede redondo de metal, 18 cm.

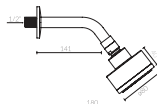

Ref. 231C
Ducha articulada de ABS, ø 10,5 cm. Acabamento cromado e cinza.
Braço de parede redondo de metal, com 18 cm.

Vazão: 6 l/min com 5 m.c.a.
Pressão recomendada: de 5 m.c.a. até 40 m.c.a.

Composição do Produto:

Ref. 232E231
Bojo redondo de ABS, ø 10,5 cm.

Ref. 231BR
Braço de parede redondo de metal, 18 cm.

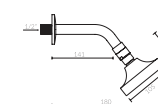
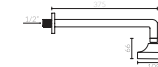

Chuveiros

Linha Rotondo



Baixa Pressão

Ref. 232C
Chuveiro de ABS, ø 10,5 cm. Acabamento cromado e cinza.
Braço de parede redondo de metal, com 40 cm.

Vazão: 6,5 l/min com 2 m.c.a.
Pressão recomendada: de 2 m.c.a. até 40 m.c.a.

Composição do Produto:

Ref. 232E231
Bojo redondo de ABS, ø 10,5 cm.

Ref. 234E232E104BR
Braço de parede redondo de aço inox, 40 cm.

Paleta de cores

2ONM	3CM	4GLM	5FM	6RGM	7RM	9MM	10IVA	11BLM	12BE	13CE	16AE	17EM	18BM
Onix Matte	Champagne Matte	Gold Matte	Fendi Matte	Rose Gold Matte	Rosé Matte	Marsala Matte	Oliva Matte	Black Matte	Bronze Escovado	Cobre Escovado	Aço Escovado	Ebano Matte	Branco Matte

Importante

Para realizar o pedido, informe a referência da respectiva cor da paleta seguida de um ponto e a referência do produto. Ex.: 10IVA.234C

Com sistema Autolimpante

Estes produtos possuem melhor funcionamento e possibilitam ao usuário uma limpeza rápida para eliminar a sujeira acumulada, graças aos crivos de silicone.

Paleta de Cores

Transforme ambientes ainda mais únicos. Todos os nossos chuveiros podem ser personalizados com a paleta de cores.

Linha Quadratta

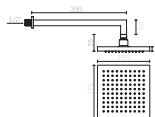

Ref. 107C
Chuveiro de metal, 20 cm x 20 cm. Acabamento cromado.
Braço de parede quadrado de metal, com 35 cm.

Vazão: 6,5 l/min com 8 m.c.a.
Pressão recomendada: de 8 m.c.a. até 40 m.c.a.

Composição do Produto:

Ref. 107
Bojo quadrado de metal, 20 cm x 20 cm.

Ref. 107BR
Braço de parede quadrado de metal, 35 cm.

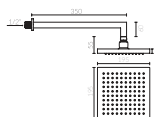

Ref. 780
Chuveiro de metal, 20 cm x 20 cm. Acabamento dourado.
Braço de parede quadrado de metal, com 35 cm.

Vazão: 6,5 l/min com 8 m.c.a.
Pressão recomendada: de 8 m.c.a. até 40 m.c.a.

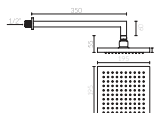

Lançamento

Ref. 109
Chuveiro de metal, 20 cm x 20 cm. Acabamento rose gold.
Braço de parede quadrado de metal, com 35 cm.

Vazão: 6,5 l/min com 8 m.c.a.
Pressão recomendada: de 8 m.c.a. até 40 m.c.a.



Com sistema enriquecedor de ar

Esta tecnologia permite o enriquecimento do fluxo de água com o ar, tornando as gotas mais volumosas e leves. O resultado é um vigoroso fluxo de água que tem um efeito relaxante, mas que também contribui na economia do consumo de água.

Importante

Os tons do acabamento dourado e rose gold podem variar de acordo com o lote e/ou tipo de produto.

Chuveiros

Linha Ovale

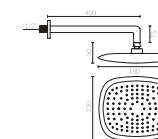

Baixa Pressão

Ref. 150C
Chuveiro de ABS, 23 cm x 18 cm. Acabamento cromado e cinza.
Braço de parede redondo de metal, com 40 cm.

Vazão: 8 l/min com 4 m.c.a.
Pressão recomendada: de 4 m.c.a. até 40 m.c.a.

Composição do Produto:

Ref. 150
Bojo redondo de ABS, 23 cm x 18 cm.

Ref. 234E232E104BR
Braço de parede redondo de aço inox, 40 cm.

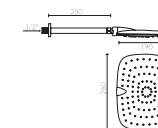

Baixa Pressão

Ref. 160
Chuveiro de ABS, 26 cm x 19 cm. Acabamento cromado e cinza.
Braço de parede redondo de metal, com 25 cm.

Vazão: 8 l/min com 4 m.c.a.
Pressão recomendada: de 4 m.c.a. até 40 m.c.a.

Paleta de cores

20NM	3CM	4GLM	5FM	6RGM	7RM	9MM	10IVA	11BLM	12BE	13CE	16AE	17EM	18BM
Ônix Matte	Champagne Matte	Gold Matte	Fendi Matte	Rose Gold Matte	Rosé Matte	Marsala Matte	Oliva Matte	Black Matte	Bronze Escovado	Cobre Escovado	Aço Escovado	Ebano Matte	Branco Matte

Importante

A vazão de chuveiros e duchas pode variar de acordo com o misturador de chuveiro instalado.

Linha Quadratta

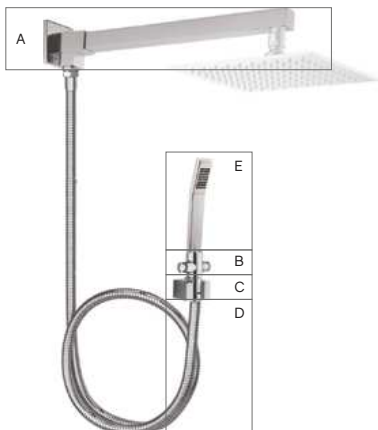

Ref. 140
Desviador com braço quadrado de chuveiro. Flexível de 2 metros. Ducha manual, suporte e válvula de acionamento do desvio. O bojo não acompanha este produto. Acabamento cromado.

Pressão: 15 m.c.a. até 40 m.c.a.

Composição do Produto:

A	Ref. 140BR Braço de chuveiro quadrado com desviador, 41 cm.
B	Ref. DES120125M Desviador de ducha manual para chuveiro.
C	Ref. SUP507120 Suporte quadrado para ducha manual.
D	Ref. FLEX2M Flexível de metal.
E	Ref. DUC120A Ducha manual quadrada, de ABS. Acabamento cromado.

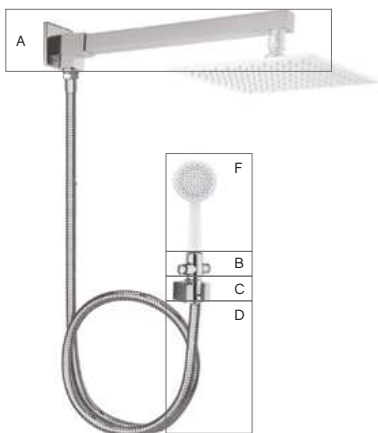
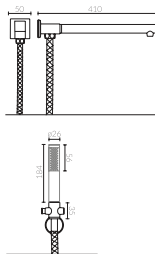

Ref. 141
Desviador com braço quadrado de chuveiro. Flexível de 2 metros. Ducha manual, suporte e válvula de acionamento do desvio. O bojo não acompanha este produto. Acabamento cromado.

Pressão: 15 m.c.a. até 40 m.c.a.

Composição do Produto:

A	Ref. 140BR Braço de chuveiro quadrado com desviador, 41 cm.
B	Ref. DES120125M Desviador de ducha manual para chuveiro.
C	Ref. SUP507120 Suporte quadrado para ducha manual.
D	Ref. FLEX2M Flexível de metal.
F	Ref. DUC130B Ducha manual redonda, de ABS. Acabamento branco e com toque aveludado.

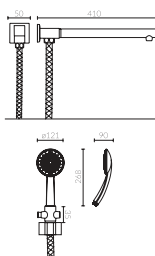

Desviadores para chuveiro

Linha Rotondo

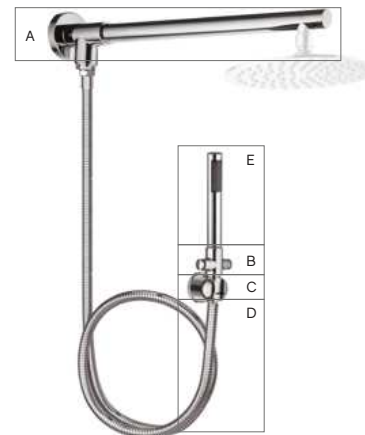

Ref. 145
Desviador com braço redondo de chuveiro. Flexível de 2 metros. Ducha manual, suporte e válvula de acionamento do desvio. O bojo não acompanha este produto. Acabamento cromado.

Pressão: 15 m.c.a. até 40 m.c.a.

Composição do Produto:

A	Ref. 145BR Braço de chuveiro quadrado com desviador, 41 cm.
B	Ref. DES120125M Desviador de ducha manual para chuveiro.
C	Ref. SUP506125 Suporte redondo para ducha manual.
D	Ref. FLEX2M Flexível de metal.
E	Ref. DUC125 Ducha manual redonda, de metal. Acabamento cromado.

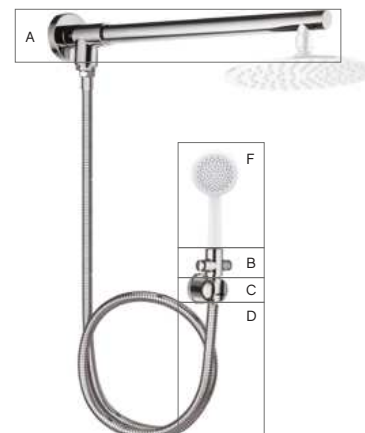
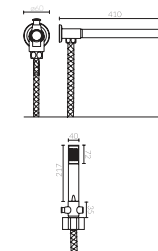

Ref. 146
Desviador com braço redondo de chuveiro. Flexível de 2 metros. Ducha manual, suporte e válvula de acionamento do desvio. O bojo não acompanha este produto. Acabamento cromado.

Pressão: 15 m.c.a. até 40 m.c.a.

Composição do Produto:

A	Ref. 145BR Braço de chuveiro quadrado com desviador, 41 cm.
B	Ref. DES120125M Desviador de ducha manual para chuveiro.
C	Ref. SUP506125 Suporte redondo para ducha manual.
D	Ref. FLEX2M Flexível de metal.
F	Ref. DUC130B Ducha manual redonda, de ABS. Acabamento branco e com toque aveludado.

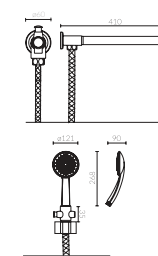

Opção de ducha com acabamento branco e toque aveludado

Recomendação

Lembre-se de manter a limpeza periódica no acabamento. Recomendamos o uso de um pano macio com sabão neutro.

Paleta de cores

20NM	3CM	4GLM	5FM	6RGM	7RM	9MM	10IVA	11BLM	12BE	13CE	16AE	17EM	18BM
Ônix Matte	Champagne Matte	Gold Matte	Fendi Matte	Rose Gold Matte	Rosé Matte	Marsala Matte	Oliva Matte	Black Matte	Bronze Escovado	Cobre Escovado	Aço Escovado	Ebano Matte	Branco Matte

Recomendação

Desviadores são uma boa indicação para dar banho em pets, crianças e lavar o corpo sem molhar o cabelo, proporcionando conforto e praticidade.

Acabamentos para base de misturador de chuveiro Deca

Linha Rotondo

Base Deca
Ref. 4493

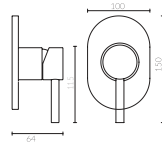

Ref. 708
Acabamento para misturador monocomando para chuveiro para base Deca.
Não acompanha a base Deca Ref. 4493. Acabamento cromado.

Composição do Produto:

Ref. ESP268708
Espelho para misturador e ducha higiênica Deca Ref. 4493 e Ref. 4984.

Ref. MAN708
Manilha redonda.

Ref. DEC268708
Anel de decoração para misturador Deca Ref. 4493.

Ref. ANE268708
Anel corpo para misturador Ref. 4493.

Linha Quadratta

Base Deca
Ref. 4493

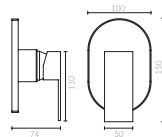

Ref. 268
Acabamento para misturador monocomando para chuveiro para base Deca.
Não acompanha a base Deca Ref. 4493. Acabamento cromado.

Composição do Produto:

Ref. ESP268708
Espelho para misturador e ducha higiênica Deca Ref. 4493 e Ref. 4984.

Ref. MAN268
Manilha quadrada.

Ref. DEC268708
Anel de decoração para misturador Deca Ref. 4493.

Ref. ANE268708
Anel corpo para misturador Ref. 4493.

Acabamentos para base de misturador de ducha higiênica Deca

Linha Rotondo

Base Deca
Ref. 4984

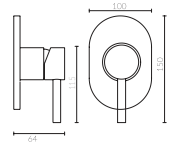

Ref. 709
Acabamento para misturador monocomando para ducha higiênica para base Deca.
Não acompanha a base Deca Ref. 4984. Acabamento cromado.

Composição do Produto:

Ref. ESP268708
Espelho para misturador e ducha higiênica Deca Ref. 4493 e Ref. 4984.

Ref. MAN708
Manilha redonda.

Ref. DEC260709
Anel de decoração para misturador Deca Ref. 4984.

Ref. ANE260709
Anel corpo para misturador Ref. 4984.

Linha Quadratta

Base Deca
Ref. 4984

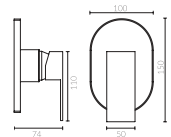

Ref. 260
Acabamento para misturador monocomando para ducha higiênica para base Deca.
Não acompanha a base Deca Ref. 4984. Acabamento cromado.

Composição do Produto:

Ref. ESP268708
Espelho para misturador e ducha higiênica Deca Ref. 4493 e Ref. 4984.

Ref. MAN268
Manilha quadrada.

Ref. DEC260709
Anel de decoração para misturador Deca Ref. 4984.

Ref. ANE260709
Anel corpo para misturador Ref. 4984.

Paleta de cores

2ONM	3CM	4GLM	5FM	6RGM	7RM	9MM	10IVA	11BLM	12BE	13CE	16AE	17EM	18BM
Ônix Matte	Champagne Matte	Gold Matte	Fendi Matte	Rose Gold Matte	Rosé Matte	Marsala Matte	Oliva Matte	Black Matte	Bronze Escovado	Cobre Escovado	Aço Escovado	Ébano Matte	Branco Matte

Importante

Para realizar o pedido, informe a referência da respectiva cor da paleta seguida de um ponto e a referência do produto. Ex.: 12BE.268



As bases não acompanham estes acabamentos

Paleta de Cores

Inspire-se e personalize os acabamentos com nossos 14 acabamentos exclusivos da paleta de cores.

Linha Quadratta

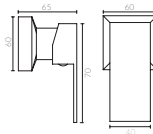

Registro Deca e Meber

Ref. 363DM
Acabamento dourado para registro base Deca e Meber pressão e gaveta.

Composição do Produto:

Ref. 363
Canopla dourada para acabamento de registro.
Ref. MAN363
Manilha dourada para acabamento de registro.

Registro Docol

Ref. 364
Acabamento dourado para registro base Docol pressão e gaveta.

Composição do Produto:

Ref. 363
Canopla dourada para acabamento de registro.
Ref. MAN363
Manilha dourada para acabamento de registro.
Ref. CON1002B
Conversor 1002B base Docol pressão e gaveta.
Ref. PAR191
Parafuso 5/32 1,5 cm para manilha.

Registro Fabrimar

Ref. 365
Acabamento dourado para registro base Fabrimar pressão e gaveta.

Composição do Produto:

Ref. 363
Canopla dourada para acabamento de registro.
Ref. MAN363
Manilha dourada para acabamento de registro.
Ref. CON1003B
Conversor 1003B base Fabrimar pressão e gaveta.
Ref. PAR191
Parafuso 5/32 1,5 cm para manilha.

Linha Quadratta

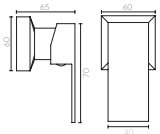

Registro Deca e Meber

Ref. 263
Acabamento cromado para registro base Deca e Meber pressão e gaveta.

Composição do Produto:

Ref. CAN263
Canopla quadrada para acabamento de registro.
Ref. MAN262
Manilha quadrada para acabamento de registro.

Registro Docol

Ref. 264D
Acabamento cromado para registro base Docol pressão e gaveta.

Composição do Produto:

Ref. CAN263
Canopla quadrada para acabamento de registro.
Ref. MAN262
Manilha quadrada para acabamento de registro.
Ref. CON1002B
Conversor 1002B base Docol pressão e gaveta.
Ref. PAR191
Parafuso 5/32 1,5 cm para manilha.

Registro Fabrimar

Ref. 264F
Acabamento cromado para registro base Fabrimar pressão e gaveta.

Composição do Produto:

Ref. CAN263
Canopla quadrada para acabamento de registro.
Ref. MAN262
Manilha quadrada para acabamento de registro.
Ref. CON1003B
Conversor 1003B base Fabrimar pressão e gaveta.
Ref. PAR191
Parafuso 5/32 1,5 cm para manilha.

Linha Quadratta Glamour

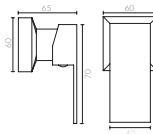

Registro Deca e Meber

Ref. 163
Acabamento dourado para registro base Deca e Meber pressão e gaveta. Detalhe feito com cristais Swarovski Elements.

Composição do Produto:

Ref. 363
Canopla dourada para acabamento de registro.
Ref. MAN163
Manilha dourada para acabamento de registro. Detalhe feito com Swarovski Elements.

Registro Docol

Ref. 164D
Acabamento dourado para registro base Docol pressão e gaveta. Detalhe feito com cristais Swarovski Elements.

Composição do Produto:

Ref. 363
Canopla dourada para acabamento de registro.
Ref. MAN163
Manilha dourada para acabamento de registro. Detalhe feito com Swarovski Elements.
Ref. CON1002B
Conversor 1002B base Docol pressão e gaveta.
Ref. PAR191
Parafuso 5/32 1,5 cm para manilha.

Registro Fabrimar

Ref. 164F
Acabamento dourado para registro base Fabrimar pressão e gaveta. Detalhe feito com cristais Swarovski Elements.

Composição do Produto:

Ref. 363
Canopla dourada para acabamento de registro.
Ref. MAN163
Manilha dourada para acabamento de registro. Detalhe feito com Swarovski Elements.
Ref. CON1003B
Conversor 1003B base Fabrimar pressão e gaveta.
Ref. PAR191
Parafuso 5/32 1,5 cm para manilha.

Linha Quadratta Glamour

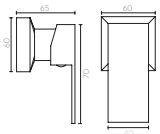

Registro Deca e Meber

Ref. 463
Acabamento cromado para registro base Deca e Meber pressão e gaveta. Detalhe feito com cristais Swarovski Elements.

Composição do Produto:

Ref. CAN263
Canopla quadrada para acabamento de registro.
Ref. MAN462
Manilha quadrada para acabamento de registro. Detalhe feito com Swarovski Elements.

Registro Docol

Ref. 464D
Acabamento cromado para registro base Docol pressão e gaveta. Detalhe feito com cristais Swarovski Elements.

Composição do Produto:

Ref. CAN263
Canopla quadrada para acabamento de registro.
Ref. MAN462
Manilha quadrada para acabamento de registro. Detalhe feito com Swarovski Elements.
Ref. CON1002B
Conversor 1002B base Docol pressão e gaveta.
Ref. PAR191
Parafuso 5/32 1,5 cm para manilha.

Registro Fabrimar

Ref. 464F
Acabamento cromado para registro base Fabrimar pressão e gaveta. Detalhe feito com cristais Swarovski Elements.

Composição do Produto:

Ref. CAN263
Canopla quadrada para acabamento de registro.
Ref. MAN462
Manilha quadrada para acabamento de registro. Detalhe feito com Swarovski Elements.
Ref. CON1003B
Conversor 1003B base Fabrimar pressão e gaveta.
Ref. PAR191
Parafuso 5/32 1,5 cm para manilha.

Linha Glamour adornada com cristais Swarovski Elements

Importante

Os tons do acabamento dourado podem variar de acordo com o lote e/ou tipo de produto.

Importante

Para realizar o pedido da paleta de cores dos acabamentos da Linha Quadratta, favor informar com base nas referências cromadas.

Paleta de cores

2ONM	3CM	4GLM	5FM	6RGM	7RM	9MM	10IVA	11BLM	12BE	13CE	16AE	17EM	18BM
Onix Matte	Champagne Matte	Gold Matte	Fendi Matte	Rose Gold Matte	Rosé Matte	Marsala Matte	Olive Matte	Black Matte	Bronze Escovado	Cobre Escovado	Aço Escovado	Ebano Matte	Branco Matte

Atenção

As bases de registro não acompanham estes produtos. Estas peças são decorativas e possuem apenas a função de abrir e fechar.

Importante

Estes acabamentos servem para registros com tamanho 1/2" e 3/4". Para registros de outros tamanhos, consulte nosso departamento de vendas.

Linha Quadratta

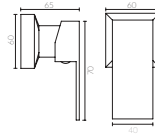

Lançamento

Registro Deca e Meber

Ref. 193
Acabamento rose gold para registro base Deca e Meber pressão e gaveta.

Composição do Produto:

Ref. CAN193
Canopla quadrada para acabamento de registro.
Ref. MAN193
Manilha quadrada para acabamento de registro.

Registro Docol

Ref. 194D
Acabamento rose gold para registro base Docol pressão e gaveta.

Composição do Produto:

Ref. CAN193
Canopla quadrada para acabamento de registro.
Ref. MAN193
Manilha quadrada para acabamento de registro.
Ref. CON1002B
Conversor 1002B base Docol pressão e gaveta.
Ref. PAR191
Parafuso 5/32 1,5 cm para manilha.

Registro Fabrimar

Ref. 194F
Acabamento rose gold para registro base Fabrimar pressão e gaveta.

Composição do Produto:

Ref. CAN193
Canopla quadrada para acabamento de registro.
Ref. MAN193
Manilha quadrada para acabamento de registro.
Ref. CON1003B
Conversor 1003B base Fabrimar pressão e gaveta.
Ref. PAR191
Parafuso 5/32 1,5 cm para manilha.

Linha Quadratta Glamour

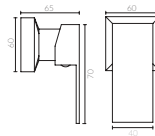

Lançamento

Registro Deca e Meber

Ref. 493
Acabamento rose gold para registro base Deca e Meber pressão e gaveta. Detalhe feito com cristais Swarovski Elements.

Composição do Produto:

Ref. CAN193
Canopla quadrada para acabamento de registro.
Ref. MAN493
Manilha quadrada para acabamento de registro. Detalhe feito com Swarovski Elements.

Registro Docol

Ref. 494D
Acabamento rose gold para registro base Docol pressão e gaveta. Detalhe feito com cristais Swarovski Elements.

Composição do Produto:

Ref. CAN193
Canopla quadrada para acabamento de registro.
Ref. MAN493
Manilha quadrada para acabamento de registro. Detalhe feito com Swarovski Elements.
Ref. CON1002B
Conversor 1002B base Docol pressão e gaveta.
Ref. PAR191
Parafuso 5/32 1,5 cm para manilha.

Registro Fabrimar

Ref. 494F
Acabamento rose gold para registro base Fabrimar pressão e gaveta. Detalhe feito com cristais Swarovski Elements.

Composição do Produto:

Ref. CAN193
Canopla quadrada para acabamento de registro.
Ref. MAN493
Manilha quadrada para acabamento de registro. Detalhe feito com Swarovski Elements.
Ref. CON1003B
Conversor 1003B base Fabrimar pressão e gaveta.
Ref. PAR191
Parafuso 5/32 1,5 cm para manilha.

Linha Glamour adornada com cristais Swarovski Elements

Importante

Os tons do acabamento rose gold podem variar de acordo com o lote e/ou tipo de produto.

Importante

Para realizar o pedido da paleta de cores dos acabamentos da Linha Quadratta, favor informar com base nas referências cromadas.

Linha Básica

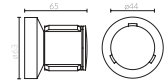

Registro Deca e Meber

Ref. 191
Acabamento cromado para registro base Deca e Meber pressão e gaveta.

Composição do Produto:

Ref. CAN191
Canopla redonda para acabamento de registro.
Ref. MAN191
Manilha redonda para acabamento de registro.

Registro Docol

Ref. 192D
Acabamento cromado para registro base Docol pressão e gaveta.

Composição do Produto:

Ref. CAN191
Canopla redonda para acabamento de registro.
Ref. MAN191
Manilha redonda para acabamento de registro.
Ref. CON1002B
Conversor 1002B base Docol pressão e gaveta.
Ref. PAR191
Parafuso 5/32 1,5 cm para manilha.

Registro Fabrimar

Ref. 192F
Acabamento cromado para registro base Fabrimar pressão e gaveta.

Composição do Produto:

Ref. CAN191
Canopla redonda para acabamento de registro.
Ref. MAN191
Manilha redonda para acabamento de registro.
Ref. CON1003B
Conversor 1003B base Fabrimar pressão e gaveta.
Ref. PAR191
Parafuso 5/32 1,5 cm para manilha.

Registro Deca e Meber

Ref. 262
Acabamento cromado para registro base Deca e Meber pressão e gaveta.

Composição do Produto:

Ref. CAN191
Canopla redonda para acabamento de registro.
Ref. MAN262
Manilha quadrada para acabamento de registro.

Registro Docol

Ref. 262D
Acabamento cromado para registro base Docol pressão e gaveta.

Composição do Produto:

Ref. CAN191
Canopla redonda para acabamento de registro.
Ref. MAN262
Manilha quadrada para acabamento de registro.
Ref. CON1002B
Conversor 1002B base Docol pressão e gaveta.
Ref. PAR191
Parafuso 5/32 1,5 cm para manilha.

Registro Fabrimar

Ref. 262F
Acabamento cromado para registro base Fabrimar pressão e gaveta.

Composição do Produto:

Ref. CAN191
Canopla redonda para acabamento de registro.
Ref. MAN262
Manilha quadrada para acabamento de registro.
Ref. CON1003B
Conversor 1003B base Fabrimar pressão e gaveta.
Ref. PAR191
Parafuso 5/32 1,5 cm para manilha.

Paleta de cores

20NM	3CM	4GLM	5FM	6RGM	7RM	9MM	10IVA	11BLM	12BE	13CE	16AE	17EM	18BM
Onix Matte	Champagne Matte	Gold Matte	Fendi Matte	Rose Gold Matte	Rosé Matte	Marsala Matte	Olive Matte	Black Matte	Bronze Escovado	Cobre Escovado	Aço Escovado	Ebano Matte	Branco Matte

Atenção

As bases de registro não acompanham estes produtos. Estas peças são decorativas e possuem apenas a função de abrir e fechar.

Importante

Estes acabamentos servem para registros com tamanho 1/2" e 3/4". Para registros de outros tamanhos, consulte nosso departamento de vendas.



Ducha higiênica: Ref. 509
Showroom Via Design, Caxias do Sul.

Duchas Higiênicas

Linha Quadratta



Baixa Pressão

Ref. 507C
Ducha higiênica com registro 1/4 de volta.
Para água quente e fria, ou só água fria.
Acabamento cromado.

Pressão recomendada: de 2 m.c.a. até 30 m.c.a.



Baixa Pressão

Ref. 510
Ducha higiênica com registro 1/4 de volta.
Para água quente e fria, ou só água fria.
Acabamento dourado.

Pressão recomendada: de 2 m.c.a. até 30 m.c.a.

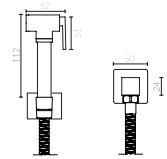

Baixa Pressão

Lançamento

Ref. 509
Ducha higiênica com registro 1/4 de volta.
Para água quente e fria, ou só água fria.
Acabamento rose gold.

Pressão recomendada: de 2 m.c.a. até 30 m.c.a.



Baixa Pressão

Ref. 506
Ducha higiênica com registro 1/4 de volta.
Para água quente e fria, ou só água fria.
Acabamento cromado.

Pressão recomendada: de 2 m.c.a. até 30 m.c.a.

Linha Rotondo

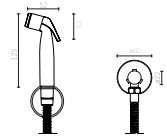

Atenção

Após o uso é obrigatório fechar o registro. Para pressão acima de 15 m.c.a., abra o registro somente até a metade. Caso o cliente deseje ter água quente, é necessário usar um misturador de chuveiro.

Paleta de cores

2ONM	3CM	4GLM	5FM	6RGM	7RM	9MM	10IVA	11BLM	12BE	13CE	16AE	17EM	18BM
Ônix Matte	Champagne Matte	Gold Matte	Fendi Matte	Rose Gold Matte	Rosé Matte	Marsala Matte	Oliva Matte	Black Matte	Bronze Escovado	Cobre Escovado	Aço Escovado	Ébano Matte	Branco Matte

Importante

Os tons do acabamento dourado e rose gold podem variar de acordo com o lote e/ou tipo de produto.

Misturadores para chuveiro com base

Linha Quadratta

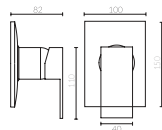

Baixa Pressão

Ref. 266C
Misturador monocomando para chuveiro.
Acompanha a base. Acabamento cromado.

Vazão: 8 l/min com 3 m.c.a.
Pressão recomendada: de 3 m.c.a. até 40 m.c.a.

Composição do Produto:

Ref. 266
Misturador monocomando para chuveiro.

Ref. MAN266
Manilha quadrada.

Linha Rotondo

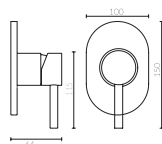

Baixa Pressão

Ref. 703
Misturador monocomando para chuveiro.
Acompanha a base. Acabamento cromado.

Vazão: 8 l/min com 3 m.c.a.
Pressão recomendada: de 3 m.c.a. até 40 m.c.a.

Composição do Produto:

Ref. 703B
Misturador monocomando para chuveiro.

Ref. MAN708
Manilha redonda.

Paleta de cores

2ONM	3CM	4GLM	5FM	6RGM	7RM	9MM	10IVA	11BLM	12BE	13CE	16AE	17EM	18BM
Ônix Matte	Champagne Matte	Gold Matte	Fendi Matte	Rose Gold Matte	Rosé Matte	Marsala Matte	Oliva Matte	Black Matte	Bronze Escovado	Cobre Escovado	Aço Escovado	Ébano Matte	Branco Matte

As bases para instalação dentro da parede acompanham estes misturadores

Acessórios



Toalheiro: Ref. 774
Showroom Via Design, Caxias do Sul.

Linha Quadratta Glamour



Ref. 880
Cabideiro simples. Acabamento cromado.
Detalhe feito com cristais Swarovski Elements.



Ref. 881
Porta sabonete. Acabamento cromado.
Detalhe feito com cristais Swarovski Elements.



Ref. 884
Toalheiro de 30 cm. Acabamento cromado.
Detalhe feito com cristais Swarovski Elements.



Ref. 882
Papeleira. Acabamento cromado.
Detalhe feito com cristais Swarovski Elements.



Ref. 885
Toalheiro de 45 cm. Acabamento cromado.
Detalhe feito com cristais Swarovski Elements.



Ref. 563
Porta shampoo. Acabamento cromado.



Ref. 886
Toalheiro de 60 cm. Acabamento cromado.
Detalhe feito com cristais Swarovski Elements.

Linha Quadratta



Ref. 560
Cabideiro simples. Acabamento cromado.



Ref. 561
Porta sabonete. Acabamento cromado.



Ref. 564
Toalheiro de 30 cm. Acabamento cromado.



Ref. 562
Papeleira. Acabamento cromado.



Ref. 565
Toalheiro de 45 cm. Acabamento cromado.



Ref. 563
Porta shampoo. Acabamento cromado.



Ref. 566
Toalheiro de 60 cm. Acabamento cromado.

Linha adornada com cristais
Swarovski Elements

Paleta de Cores

Reinvente a forma como vemos os ambientes. Personalize a Linha Quadratta Glamour com a paleta de cores.

Paleta de cores

2ONM	3CM	4GLM	5FM	6RGM	7RM	9MM	10IVA	11BLM	12BE	13CE	16AE	17EM	18BM
Onix Matte	Champagne Matte	Gold Matte	Fendi Matte	Rose Gold Matte	Rosé Matte	Marsala Matte	Oliva Matte	Black Matte	Bronze Escovado	Cobre Escovado	Aço Escovado	Ebano Matte	Branco Matte

Saiba mais

Os desenhos técnicos de todos os acessórios encontram-se na pág. 93.



Ref. 870
Cabideiro simples. Acabamento dourado.
Detalhe feito com cristais Swarovski Elements.



Ref. 871
Porta sabonete. Acabamento dourado.
Detalhe feito com cristais Swarovski Elements.



Ref. 872
Papeleira. Acabamento dourado.
Detalhe feito com cristais Swarovski Elements.



Ref. 773
Porta shampoo. Acabamento dourado.



Ref. 874
Toalheiro de 30 cm. Acabamento dourado.
Detalhe feito com cristais Swarovski Elements.



Ref. 875
Toalheiro de 45 cm. Acabamento dourado.
Detalhe feito com cristais Swarovski Elements.



Ref. 876
Toalheiro de 60 cm. Acabamento dourado.
Detalhe feito com cristais Swarovski Elements.



Ref. 770
Cabideiro simples. Acabamento dourado.



Ref. 771
Porta sabonete. Acabamento dourado.



Ref. 772
Papeleira. Acabamento dourado.



Ref. 773
Porta shampoo. Acabamento dourado.



Ref. 774
Toalheiro de 30 cm. Acabamento dourado.



Ref. 775
Toalheiro de 45 cm. Acabamento dourado.



Ref. 776
Toalheiro de 60 cm. Acabamento dourado.



*Linha adornada com cristais
Swarovski Elements*

Importante

Os tons do acabamento dourado podem variar de acordo com o lote e/ou tipo de produto.



Ref. 990
Cabideiro simples. Acabamento rose gold.
Detalhe feito com cristais Swarovski Elements.



Ref. 991
Porta sabonete. Acabamento rose gold.
Detalhe feito com cristais Swarovski Elements.



Ref. 992
Papeleira. Acabamento rose gold.
Detalhe feito com cristais Swarovski Elements.



Ref. 983
Porta shampoo. Acabamento rose gold.



Ref. 994
Toalheiro de 30 cm. Acabamento rose gold.
Detalhe feito com cristais Swarovski Elements.



Ref. 995
Toalheiro de 45 cm. Acabamento rose gold.
Detalhe feito com cristais Swarovski Elements.



Ref. 996
Toalheiro de 60 cm. Acabamento rose gold.
Detalhe feito com cristais Swarovski Elements.



Ref. 980
Cabideiro simples. Acabamento rose gold.



Ref. 981
Porta sabonete. Acabamento rose gold.



Ref. 982
Papeleira. Acabamento rose gold.



Ref. 983
Porta shampoo. Acabamento rose gold.



Ref. 984
Toalheiro de 30 cm. Acabamento rose gold.



Ref. 985
Toalheiro de 45 cm. Acabamento rose gold.



Ref. 986
Toalheiro de 60 cm. Acabamento rose gold.



*Lançamento de acessórios
no acabamento rose gold*

Importante

Os tons do acabamento rose gold podem variar de acordo com o lote e/ou tipo de produto.

Linha Nápoli



Ref. 660
Cabideiro simples. Acabamento cromado.



Ref. 661
Porta sabonete. Acabamento cromado.



Ref. 664
Toalheiro de 30 cm. Acabamento cromado.



Ref. 662
Papeleira. Acabamento cromado.



Ref. 665
Toalheiro de 45 cm. Acabamento cromado.



Ref. 663
Porta shampoo. Acabamento cromado.



Ref. 666
Toalheiro de 60 cm. Acabamento cromado.

Paleta de cores

2ONM	3CM	4GLM	5FM	6RGM	7RM	9MM	10IVA	11BLM	12BE	13CE	16AE	17EM	18BM
Ônix Matte	Champagne Matte	Gold Matte	Fendi Matte	Rose Gold Matte	Rosé Matte	Marsala Matte	Oliva Matte	Black Matte	Bronze Escovado	Cobre Escovado	Aço Escovado	Ebano Matte	Branco Matte

Importante

Para realizar o pedido, informe a referência da respectiva cor da paleta seguida de um ponto e a referência do produto. Ex.: 13CE.666

Desenhos técnicos acessórios

Linha Quadratta



Cabideiro simples.

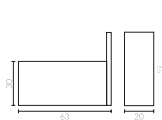

Porta sabonete.

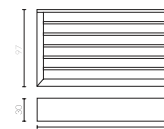

Papeleira.

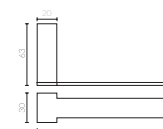

Porta shampoo.

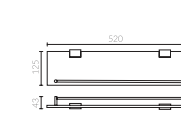

Toalheiro de 30 cm.

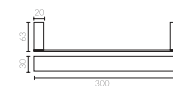

Toalheiro de 45 cm.

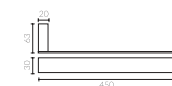

Toalheiro de 60 cm.

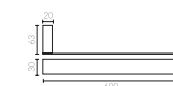

Linha Nápoli



Cabideiro simples.

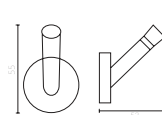

Porta sabonete.

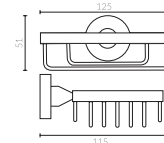

Papeleira.

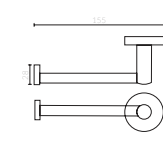

Porta shampoo.

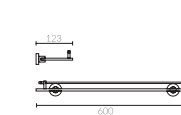

Toalheiro de 30 cm.

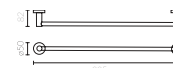

Toalheiro de 45 cm.

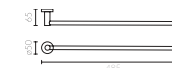

Toalheiro de 60 cm.

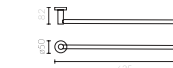

Válvulas

Linha Quadratta



Ø 3 cm

Lançamento

Ref. 199
Válvula clic-clac quadrada com acionamento direto.
Rosca de 7/8" com diâmetro de Ø 3 cm.
Acabamento rose gold.



Ø 3 cm

Lançamento

Ref. 166
Válvula clic-clac quadrada com acionamento direto.
Rosca de 7/8" com diâmetro de Ø 3 cm.
Acabamento dourado.

Medida adaptada para o sifão Deca



Ø 3 cm

Ref. 177
Válvula clic-clac quadrada com acionamento direto.
Rosca de 7/8" com diâmetro de Ø 3 cm.
Acabamento cromado.



Ø 3 cm

Ref. 155K
Válvula clic-clac redonda com acionamento direto.
Rosca de 7/8" com diâmetro de Ø 3 cm.
Acabamento cromado.

Medida adaptada para o sifão Deca

Linha Rotondo

Paleta de cores

2ONM	3CM	4GLM	5FM	6RGM	7RM	9MM	10IVA	11BLM	12BE	13CE	16AE	17EM	18BM
Onix Matte	Champagne Matte	Gold Matte	Fendi Matte	Rose Gold Matte	Rosa Matte	Marsala Matte	Olive Matte	Black Matte	Bronze Escovado	Cobre Escovado	Aço Escovado	Ebano Matte	Branco Matte

Importante

Os tons do acabamento dourado e rose gold podem variar de acordo com o lote e/ou tipo de produto.

Interessante

As válvulas são para cubas que não possuem ladrão d'água.

Componentes



Ref. 404
Tapa furo, Ø 5 cm.
Acabamento cromado.



Ref. REG767
Registro redutor de vazão.
Acabamento cromado.



Ref. 315
Cartucho cerâmico.
Para torneira de cozinha ou lavatório.



Ref. 400
Cartucho cerâmico, 40 mm.
Para misturador monocomando de cozinha ou lavatório.



Ref. CART35S
Cartucho cerâmico, 35 mm.
Para misturador monocomando de cozinha ou lavatório.



Ref. 940
Arejador articulável de rosca interna.
Para misturador ou torneira de cozinha de rosca externa.
Acabamento cromado.



Ref. 944
Arejador articulável de rosca externa.
Para misturador ou torneira de cozinha de rosca interna.
Acabamento cromado.



Sobrecanopla para acabamento de registro.
Para as refs. 263, 264D, 264F, 463, 464D, 464F.
Acabamento cromado.



Sobrecanopla para acabamento de registro.
Para as refs. 191, 191D, 191F, 262, 262D, 262F.
Acabamento cromado.

Ref. S-12
1 cm.

Ref. S-13
2 cm.

Ref. S-14
3 cm.

Ref. S-15
1 cm.

Ref. S-16
2 cm.

Ref. S-17
3 cm.

Importante

Sobrecanoplas são necessárias quando o tamanho do registro for de 1 1/2" e 1 1/4", ou se o registro estiver instalado para fora da parede.



K KROMMA ATELIER

São acabamentos inovadores e com baixa refletividade de luz. Por isso, cada item que carrega a marca Kromma, leva muito mais que design e originalidade. Leva a fórmula de reinventar o seu ambiente de forma única!



Para realizar o pedido, informe a referência da cor do acabamento seguido da referência do produto.

Cada produto da Kromma Atelier é feito artesanalmente. Mesmo com a modernidade, é a mão do homem, o compromisso em cada processo e a dedicação de muitos profissionais que fazem com que cada metal seja singular.

Escolha o acabamento que mais combina com você!

20NM	3CM	4GLM	5FM	6RGM	7RM	9MM	10IVA	11BLM	12BE	13CE	16AE	17EM	18BM	19AM	20CLM
Ónix Matte	Champagne Matte	Gold Matte	Fendi Matte	Rose Gold Matte	Rose Matte	Martala Matte	Oliva Matte	Black Matte	Bronze Escovado	Cobre Escovado	Aço Escovado	Ebano Matte	Branco Matte	Azul Matte	Coral Light

Sob encomenda

Estas cores são sob encomenda. Consulte o departamento de vendas para valores e prazos de entrega.

Características Gerais

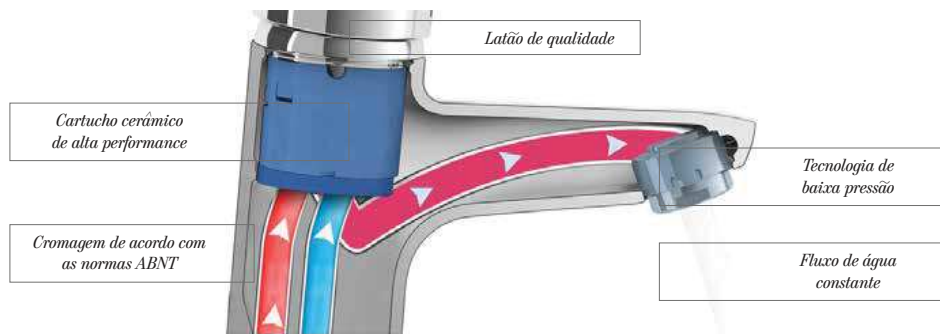

Arejadores

O arejador é um componente importante para um bom desempenho de torneiras e misturadores, pois controla a corrente e diâmetro do líquido. Projetado para reduzir potencialmente o uso de água, respingos e introduzir bolhas de ar com o fluido, o que produz um fluxo mais estável, volumoso e com sensação de alta pressão, mas com menor consumo de água estimulando a economia. A beleza de um arejador está em sua funcionalidade e que provavelmente você nem irá notá-lo.



Cascata

Possui resistência à resíduos com qualidade perfeita de funcionamento mesmo em condições de pouco fluxo, nível de ruído baixo e tela anti-obstrução integrada, filtra sedimentos e partículas com um fluxo laminar.



Colmeia

Um excelente jato d'água é oferecido por este arejador até mesmo com baixa pressão, a sua estrutura integrada substitui telas de malha de arame convencionais propensas a acúmulo de limo. Possui vida prolongada por ser à prova de danos e contém o sistema anti-obstrução que filtra sedimentos e partículas indesejados.



Embutido

Este arejador oculto oferece facilidade, flexibilidade e elegância ao produto. Proporciona efeito de bolhas d'água ao jato e por ser embutido garante maior durabilidade, dificultando danos futuros. É acompanhado de uma ferramenta especial para facilmente ser removido e higienizado.



Moeda

Fácil de instalar e limpar, graças a um slot de moedas integrado. Este arejador pode ser montado e removido usando apenas uma moeda. O poder está em sua funcionalidade extremamente eficiente e que também impede que gotas escorram pela peça além de fornecer um fluxo ideal de água.

Cuidados com Metais

Metais para cozinha, banheiro ou lavabos precisam de cuidados para se manterem brilhantes e imunes de oxidação com o passar do tempo. Este enferrujamento pode ser evitado quando se mantêm cuidados periódicos e sem deixar pingos de água ou sabonetes depositados na superfície da peça. Recomendamos um cuidado básico de limpar o acabamento pelo menos uma vez por semana com pano macio e sabão neutro. Indicamos também a aplicação de cera automotiva a base de silicone eventualmente no produto, o que criará uma película protetora auxiliando em sua conservação. Estes procedimentos livram o acabamento da salinidade que deposita-se no exterior da peça e causa o início de pontos de corrosão.

Cartucho Cerâmico



O cartucho cerâmico é a única peça móvel do misturador ou torneira e devido a tecnologia das pastilhas cerâmicas, o desgaste é tão pequeno que o cartucho dura mais de 12 anos em condições normais de uso. O design simples do produto facilita a sua instalação e sua performance avançada oferece uma variedade de características de qualidade inovadoras, como tecnologia contra vazamentos, funcionalidade em baixa pressão e fluxo constante.



Pastilhas Cerâmicas

Misturadores e torneiras com sistema de vedação feito por pastilhas cerâmicas não vazam, não pingam e duram anos sem manutenção. A pastilha cerâmica tem uma duração muito longa, pois não há desgaste entre suas partes móveis. É muito raro que os discos de cerâmica se desgastem e a necessidade de substituí-los é ainda mais rara. É, na maioria das vezes, apenas um caso de desmontagem das peças móveis e para atender a o problema.

Na posição fechada, os orifícios dos dois discos cerâmicos estão em diferentes posições e isso evita que a água flua através da torneira. À medida que a manilha da torneira é acionada, os discos rotacionam e os orifícios se alinham um com o outro, permitindo que a água flua através da peça.

No caso de misturadores monocomandos, a abertura da torneira também ajusta a mistura de água quente e fria para fornecer a temperatura desejada na saída da torneira. Para manter uma vedação e desligar os cartuchos de cerâmica de abastecimento de água dependem de uma superfície muito suave entre as faces cerâmicas.

Estas faces lisas podem tornar-se ásperas se impurezas no abastecimento de água ficarem presas entre as faces do disco e raspá-los. Por este motivo, ao montar a torneira com cartuchos cerâmicos, deve certificar-se de que os canos de alimentação estejam completamente limpos antes de montar a peça para assim evitar partículas indesejadas cheguem ao cartucho no uso diário.

Acabamento & Processo de Pintura

Os produtos desenvolvidos pela Kromma são pensados desde a seleção de sua matéria-prima de qualidade elevada até o seu design funcional e excepcional. Estes metais recebem acabamento cromado de grande performance que proporciona conservação e maior resistência à corrosão, preservando o seu encanto e brilho por muito mais tempo. Estas peças são de latão, que é a liga metálica de cobre com mistura de outros metais, como o níquel.

A liga de cobre, é o material mais resistente a corrosão e para chegar ao acabamento cromado as peças passam por alguns processos. Primeiramente recebe um banho de detergente para que seja retirada toda a gordura e resíduos, depois damos um banho de cobre para agregar a durabilidade do metal. Logo após um banho de níquel para dar suporte à durabilidade do cobre e conseqüentemente ao latão e por fim um banho de cromo em um processo de 8 microns.

Processo de Pintura PVD

Este é um processo de alta tecnologia e qualidade utilizado na confecção dos acabamentos brancos, dourados e rose gold. Na primeira fase as peças são penduradas de tal forma que todos os lados fiquem expostos e então, o material do revestimento com alto grau de pureza é evaporado e misturado a outro gás, formando um composto altamente aderente. Os materiais previamente preparados são rotacionados dentro do aparelho ao mesmo tempo que recebem o gás e são aquecidos a temperatura entre 150 e 500 graus. Então as propriedades do revestimento podem ser controladas com precisão e ao fim do processo e das reações químicas, os acabamentos dourado e rose gold ficam prontos sem qualquer tipo de inconsistência.

Processo de Pintura Automotiva - Paleta de Cores

As peças são desmontadas cuidadosamente e passam por três processos de limpeza para que seja aplicado um verniz e em seguida aplica-se de 10 a 12 camadas de tinta sólida com brilho. As peças pintadas são encaminhadas para a estufa de 150 a 200 graus por 24 horas para secar. Então utiliza-se de uma aplicação de verniz fosco para proteção da tinta e são colocadas na estufa por mais 60 minutos para depois ir para a montagem, limpeza e embalagem. Com isto, obtivemos o resultado das 14 cores selecionadas especialmente para a nossa paleta de cores.

Recomendações de Limpeza

1. Não deixar pingos de água ou sabonetes depositados na superfície da peça;
2. Sabão neutro e pano macio, NUNCA utilizar a parte verde da esponja ou de aço para remover sujeiras;
3. Recomendamos a aplicação de cera automotiva a base de silicone eventualmente no produto, o que criará uma película protetora auxiliando em sua conservação;
4. Para ambientes com maresia, ou seja, residências próximas ao mar ou em regiões com atmosfera poluída pela fumaça das chaminés sugerimos a limpeza diária com flanela macia e o sabão neutro. Isso evitará que partículas poluidoras se depositem no exterior da peça. Embora esta situação não seja coberta pela garantia, seguindo tal orientação, o produto poderá durar anos nesta atmosfera.

A garantia Não Cobre

1. Avarias causadas ao produto em virtude de: batidas, interpéries, quedas, maus tratos, manuseio inadequado, erros de especificação e instalação incorreta;
2. Avarias causadas pela tentativa de conserto do produto por conta própria ou por pessoas não autorizadas;
3. Danos aos acabamentos em consequência do uso de materiais inadequados para limpeza, tais como: produtos químicos, solventes, pastas, abrasivos, alvejantes, detergentes, saponáceo, palha de aço, esponja dupla face e lixas;
4. Danos inesperados causados pela falta de atenção ao não fechar o registro geral da água durante longos períodos de ausência na residência ou em obras novas;
5. Defeitos ocasionados por corpos estranhos no interior da peça como: cola, lubrificantes, detritos, fita veda-rosca, estopas, que impossibilite o correto funcionamento;
6. Falhas no funcionamento do produto decorrentes de problemas no abastecimento hidráulico;
7. Peças perdidas;
8. Peças sujeitas a desgaste natural, tais como flexíveis;
 - 8.1. Nunca deixe os flexíveis torcidos, dobrados, esticados demais ou de forma que interrompa o fluxo de água e/ou estrague a malha de aço que reveste a mangueira inteira;
9. Produtos instalados em ambientes com atmosfera com maresia ou fumaça poluente;
10. Produtos instalados em locais submetidos a altas temperaturas, produtos expostos ao sol, prédios e casas com poço artesiano, onde a água possa conter impurezas.
 - 10.1. Produtos instalados onde o abastecimento de água do sistema público forneça água com impurezas, calcário ou seja salobra, pois embora não façam mal à saúde, são prejudiciais ao funcionamento da peça e ao seu acabamento quando pingos ficam depositados sobre a superfície.

Condições de Troca

1. A empresa reserva-se o direito de realizar uma análise técnica do produto. Sendo comprovada alguma falha de produção ou nos materiais utilizados, a troca será autorizada. Se a falha tiver ocorrido pelos fatores que a garantia não cobre, o produto será reparado e o custo do reparo e do envio da peça será de responsabilidade do cliente;
2. Para a troca da peça é necessária a apresentação da nota fiscal ou cupom fiscal de compra. A garantia passa a vigorar a partir da emissão da nota fiscal.
3. A empresa deverá reparar ou substituir o produto no prazo máximo de até 30 (trinta) dias a contar do recebimento da reclamação, o qual poderá ser reduzido ou ampliado por convenção das partes, porém nunca inferior a 07 (sete) dias, fão pouco superior a 180 (cento e oitenta) dias.

Observações

1. A garantia restringe-se a substituição do produto defeituoso, não incluindo custos de instalação e isentando-se de qualquer responsabilidade contra danos de qualquer natureza provocados pela peça defeituosa.
2. Os produtos instalados em locais públicos ou de uso coletivo terão garantia de 12 (doze) meses.
3. É oferecida cobertura dos custos de mão de obra dos serviços que venham a ser executados por nossa assistência autorizada somente durante os primeiros 12 (doze) meses após a emissão da nota fiscal.
 - 3.1. A cobertura dos custos de mão de obra para produtos instalados em locais públicos ou de uso coletivo restringe-se aos três primeiros meses.

Garantia

Acabamentos cromados: 12 anos.

Acabamentos brancos, dourados e rose gold: 5 anos.

Acabamentos paleta de cores: 2 anos.

Acessórios cromados: 5 anos.

Acessórios dourados e rose gold: 2 anos.

Linha Quartzo: 5 anos.

Para misturadores, torneiras e chuveiros oferecerem uma efetiva performance, precisam seguir o mínimo de pressão de água instruída pelo fabricante. Os produtos Kromma possuem a indicação do m.c.a necessário para o funcionamento ideal de cada metal, em sua maioria de baixa pressão, consulte para verificar qual peça atenderá melhor a sua residência.

Saiba mais

M.C.A. significa "Metros de Coluna d'Água", indica a pressão que a água exerce conforme a altura do reservatório, ou seja, 1m.c.a. equivale a 1 metro de altura.

Vazão é a quantidade de litros de água que escoar na torneira em determinado tempo, ou seja, 1l/m equivale a 1 litro por minuto.

Pressão Estática

É a pressão da água quando encontra-se parada dentro da tubulação. O seu valor é medido pela diferença de altura que existe entre o ponto de abertura da água e o nível da água no reservatório.

Pressão Dinâmica

A pressão dinâmica é verificada quando a água está em movimento e pode ser medida através de um manômetro. Esta pressão depende de alguns fatores, como por exemplo, a estrutura da tubulação, diâmetros adotados para os tubos e outros equipamentos em uso. A pressão dinâmica é inferior à pressão estática, devido à influência destas perdas de carga.

Para evitar a perda da pressão d'água, as instalações hidráulicas deverão ter canos de PVC de bitola mínima de 3/4" para água fria e canos de cobre de bitola mínima de 2,2 cm de diâmetro para água quente. Recomendamos o uso de curvas no lugar dos joelhos. A pressão e a vazão também sofrem influência conforme o tipo de aquecedor de passagem ou caldeira escolhida pelo cliente.

Residências sem pressurizador

Caso a residência possua apenas 1 piso e a caixa d'água esteja instalada em cima na laje, a pressão será equivalente a 2 m.c.a. Uma residência de 2 pisos resultará em um térreo com pressão média ao equivalente a 4 m.c.a.

Residências com pressurizador

Em uma residência que possui pressurizador todos os produtos funcionarão com ótima performance. É necessário apenas verificar a pressão máxima permitida para evitar que os produtos tenham desperdício de água ou ainda, deixem de vedar a água por excesso de pressão e ocorram vazamentos.

Apartamentos

Caso você more em prédio e a caixa d'água estiver no último andar, quanto maior for a distância, maior também será a pressão. No entanto, o mais adequado é solicitar a visita de um técnico para que ele possa medir a pressão do ponto de água por meio de equipamento chamado manômetro. Ex.: Em um prédio de 6 andares que a caixa d'água está instalada em cima da laje do 6º andar, a pressão deverá girar em torno de 12 m.c.a. no térreo. Para verificar a pressão, calcule-se em média 2 m.c.a. para cada andar, partindo de cima para baixo.

Saiba mais

Pressurizador é uma bomba de água igual as utilizadas em piscinas e banheiras de hidromassagem, que oferece um ótimo rendimento, com pequeno consumo de energia elétrica. É especialmente indicado para casas ou apartamentos de cobertura e indústrias com pouca pressão d'água, devido a escassa altura da caixa d'água ou tanque cisterna.

É composto por uma elrobomba totalmente silenciosa, um controlador com funcionamento automático, que quando um ponto de consumo é aberto a mesma é acionada, desligando-se quando o ponto de consumo é fechado, mantendo as redes pressurizadas. O equipamento pressurizador possui baixo custo para aquisição, melhora a performance de todos os pontos d'água da residência e é aplicável qualquer condição de abastecimento, ou seja, caixa d'água a qualquer altura ou cisterna.

Manômetro é um instrumento utilizado para medir a pressão de fluidos contidos em recipientes fechados e é colocado no ponto d'água onde deseja-se fazer a medição. Sua escala pode ser em m.c.a. ou em Kgf (quilograma-força) ou PSI, que é usada nos pontos de gasolina para calibrar pneus dos automóveis.

Resumo

Pressões de Água

Residência de 1 piso: 2 m.c.a.

Residência de 2 pisos: Piso superior: 2 m.c.a. | Piso térreo: 4 m.c.a.

Uso Adequado de Água

Lavatório: Econômico: 1 a 2 litros por minuto. | Abundante: 2 a 3 litros por minuto.

Cozinha: Econômico: 4 litros por minuto. | Abundante: 6 litros por minuto.

Chuveiro: Econômico: 6 litros por minuto. | Abundante: 8 litros por minuto.



K

METAIS

Fale conosco

11 3082 2277
atendimento@metalfenco.com.br

metalfenco
A INOVAÇÃO ABRE PORTAS

Assistência Técnica

0800 648 0706 | WhatsApp (54) 98117-3314
assistenciatecnica@krommetais.com.br

www.krommetais.com.br