



RALOLINEAR
ELLEVE[®]

A segurança do original.

Com tecnologia de ponta e requinte, a **Elleve traz para o mercado o que há de mais moderno e eficiente em ralos**. Opções lineares e tradicionais ganham versões diferenciadas que aliam beleza, sofisticação e alto grau de eficiência. Valor funcional e estético com pioneirismo, são marcas registradas das linhas de produto que se encaixam perfeitamente nos mais variados projetos arquitetônicos. Produtos de alto padrão, desenvolvidos com matérias-primas de qualidade e cores que se encaixam ao seu estilo: essa é a Elleve.

Elleve





Ralo linear
Elleve, a segurança
do original.



- Design moderno e premiado

- Integração total com o ambiente

- Seguro e higiênico

- Economia de tempo na instalação

- Maior vazão da água sem deixar odores

- Fecha Ralo

- Válvula que abre somente para a passagem de água e fecha automaticamente assim que o escoamento termina, o sistema impede o retorno da água do esgoto e de insetos.



Multimaster

line

UM RALO LINEAR EFICIENTE EM
DIFERENTES AMBIENTES.



- Maior vazão de água
- Opções de acabamento
- Limpeza fácil
- Queda interna
- Aba de segurança contra infiltrações e vazamentos
- Base com altura reduzida que evita cortes na laje durante a instalação
- Base e tampa 100% aço inox 304
- Opções de duas saídas para ralos a partir de 110cm (indicado para boxes que possuem mais de uma ducha ou para utilização com chuveiro de alta vazão)

Ideal para banheiros, espaços gourmet ou até mesmo áreas hospitalares e cozinhas industriais. A opção com duas saídas é uma ótima indicação para box com duas duchas.

Tampas

Vista Frontal

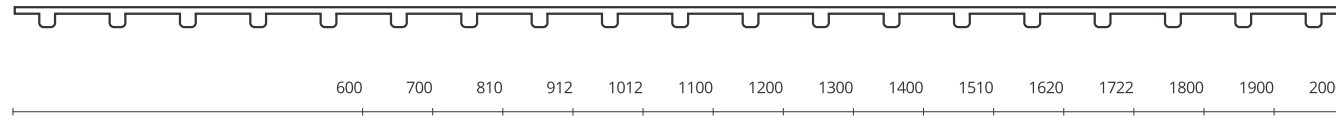

Vista Superior

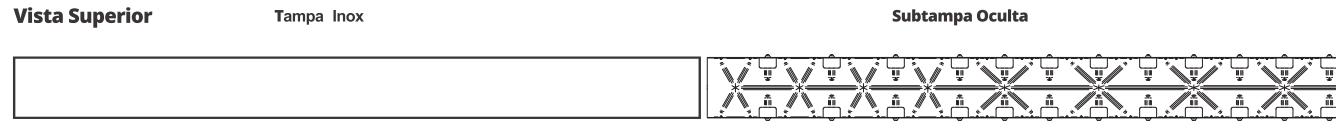

Vista Lateral



Base

Vista Frontal

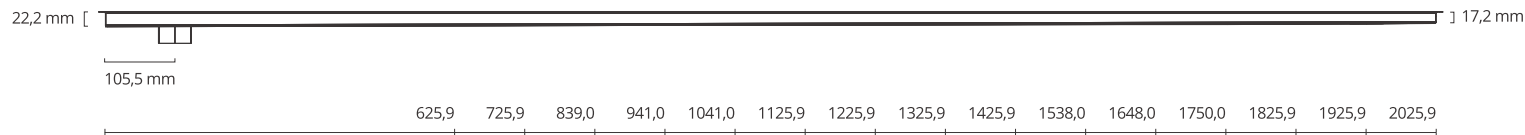

Vista Superior - uma saída



Vista Superior - duas saídas



Vista Lateral

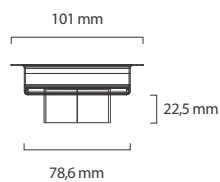

100% INOX

Materiais: tampa, subtampa e base em aço inox 304. Caixa sifonada: acoplável em caixas sifonadas de 100 mm e de 150 mm. Grade retentora, ventosa e Fecha Ralo acompanham o produto. Bolsa acoplável vendida separadamente. Essa peça funciona como berço para acomodar uma tira de piso colada como acabamento final. Produto patenteado.

Referências

Multimaster

Base	Tampa	Medida de Referência	Código
Multimaster	Inox	60 cm	288
Multimaster	Inox	70 cm	235
Multimaster	Inox	80 cm	291
Multimaster	Inox	90 cm	276
Multimaster	Inox	100 cm	277
Multimaster	Inox	110 cm	278
Multimaster	Inox	120 cm	279
Multimaster	Inox	130 cm	280
Multimaster	Inox	140 cm	281
Multimaster	Inox	150 cm	282
Multimaster	Inox	160 cm	283
Multimaster	Inox	170 cm	284
Multimaster	Inox	180 cm	285
Multimaster	Inox	190 cm	286
Multimaster	Inox	200 cm	287
Multimaster	Inox	110 cm (2 saídas)	300
Multimaster	Inox	120 cm (2 saídas)	394
Multimaster	Inox	130 cm (2 saídas)	1576
Multimaster	Inox	140 cm (2 saídas)	2407
Multimaster	Inox	150 cm (2 saídas)	481
Multimaster	Inox	160 cm (2 saídas)	1273
Multimaster	Inox	170 cm (2 saídas)	1354
Multimaster	Inox	180 cm (2 saídas)	1245
Multimaster	Inox	190 cm (2 saídas)	1274
Multimaster	Inox	200 cm (2 saídas)	315
Multimaster	Oculto	60 cm	802
Multimaster	Oculto	70 cm	803
Multimaster	Oculto	80 cm	236
Multimaster	Oculto	90 cm	237
Multimaster	Oculto	100 cm	238
Multimaster	Oculto	110 cm	1424
Multimaster	Oculto	120 cm	240
Multimaster	Oculto	130 cm	303
Multimaster	Oculto	140 cm	314
Multimaster	Oculto	150 cm	1423
Multimaster	Oculto	160 cm	325
Multimaster	Oculto	170 cm	804
Multimaster	Oculto	180 cm	805
Multimaster	Oculto	190 cm	807
Multimaster	Oculto	200 cm	806
Multimaster	Oculto	110 cm (2 saídas)	239
Multimaster	Oculto	120 cm (2 saídas)	2408
Multimaster	Oculto	130 cm (2 saídas)	1489
Multimaster	Oculto	140 cm (2 saídas)	2227
Multimaster	Oculto	150 cm (2 saídas)	2409
Multimaster	Oculto	160 cm (2 saídas)	2410
Multimaster	Oculto	170 cm (2 saídas)	2411
Multimaster	Oculto	180 cm (2 saídas)	1756
Multimaster	Oculto	190 cm (2 saídas)	2412
Multimaster	Oculto	200 cm (2 saídas)	931

Peças que acompanham o produto



Fecha Ralo



Ventosa



Grade Retentora

Acessórios Compatíveis



Bolsa Acoplável
Caixa Sifonada



Buchta de
Redução



Sifão Grupo
Linear





Tiny line

COMPACTO, PRÁTICO E SEGURO.



Opções de acabamentos

Facilidade na instalação

Fácil de limpar

Aba contra infiltração

Base com altura reduzida
que evita cortes na laje durante
a instalação

Opção de base e tampa 100% em aço inox 304

Cores com processo de coloração especiais, que não riscam
e não desbotam:
Black Matte: Epoxi
Gold e Rosé Gold: PVD

Ideal para banheiros, como ralo de segurança, ou no box.

Tampa e subtampa

Vista Frontal

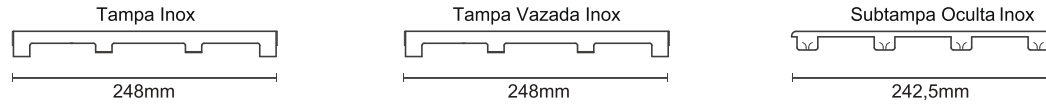

Vista Superior

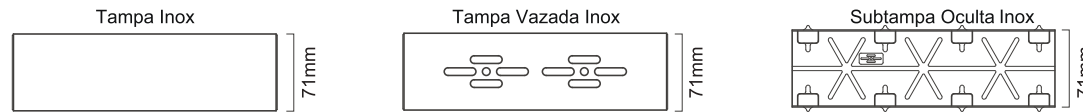

Vista Lateral

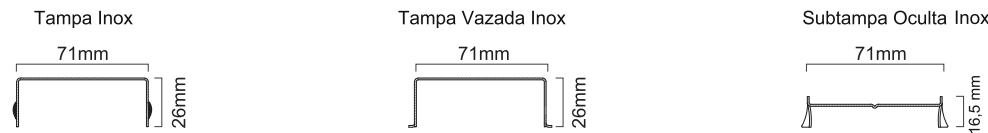

Base Inox e PVC

Vista Frontal



Vista Superior

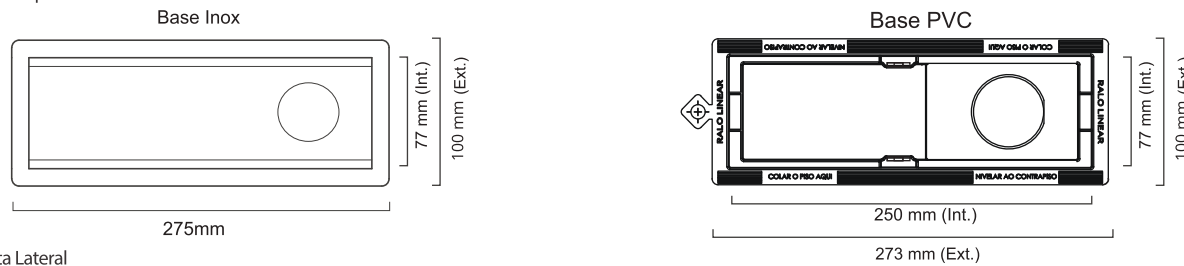

Vista Lateral



Tampas disponíveis nas cores:



Referências

Base	Tampa	Processo de Coloração da Tampa	Medida de Referência	Código
Tiny Inox	Inox	-	25 cm	1800
Tiny Inox	Oculto	-	25 cm	1801
Tiny Inox	Inox Vazada	-	25 cm	1802
Tiny PVC	Inox Gold	PVD	25 cm	2921
Tiny PVC	Inox Black Matte	Epóxi	25 cm	2922
Tiny PVC	Inox Escovado	-	25 cm	2924
Tiny PVC	Inox Escovado Vazado	-	25 cm	2929
Tiny PVC	Inox Oculto	-	25 cm	2930
Tiny PVC	Inox Rosé Gold	PVD	25 cm	2920

Peças que acompanham o produto



Fecha Ralo



Ventosa



Grade Retentora

Acessórios Compatíveis



Bolsa Acoplável



Bucha de Redução



Sifão Grupo Linear



Materiais: tampa em aço inox 304. Base em aço inox 304 ou PVC. Grade retentora, ventosa e Fecha Ralo acompanham o produto. Bolsa acoplável e bucha de redução vendidas separadamente. Essa peça funciona como berço para acomodar uma tira de piso colada como acabamento final. Produto patenteado.



Royal line

BOM GOSTO QUE SE INTEGRA AO SEU AMBIENTE.



Maior vazão de água

Opções de acabamentos

Limpeza fácil

Aba contra infiltração

Base com altura reduzida
que evita cortes na laje
durante a instalação

Queda interna

Ideal para banheiros ou espaços gourmet.

Tampa e subtampa

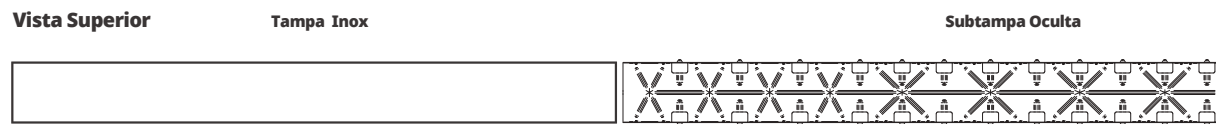
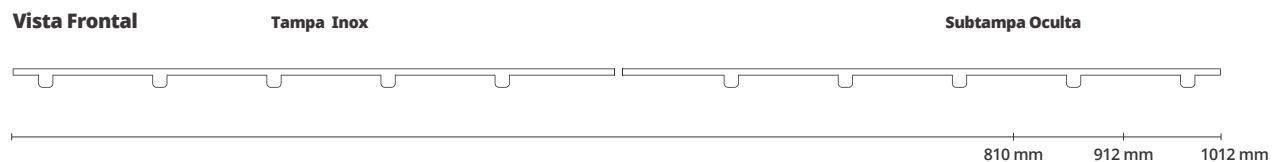

Base

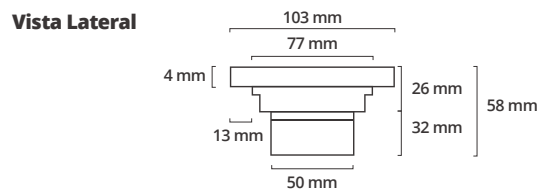
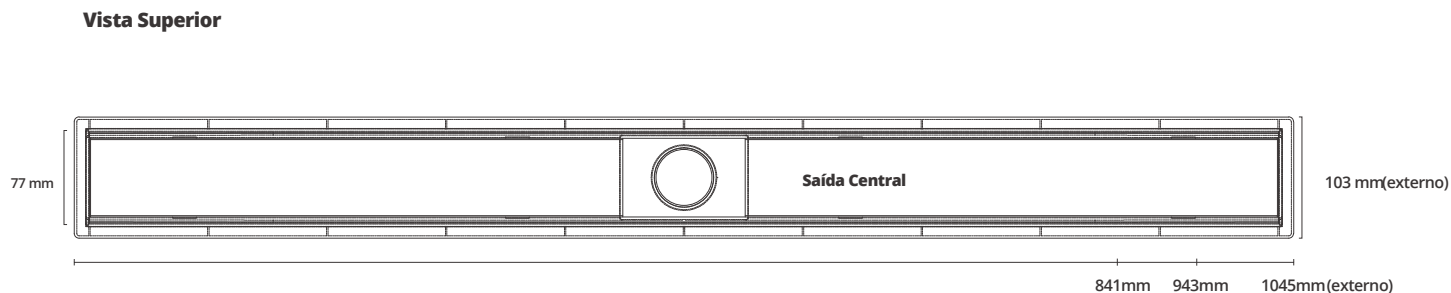
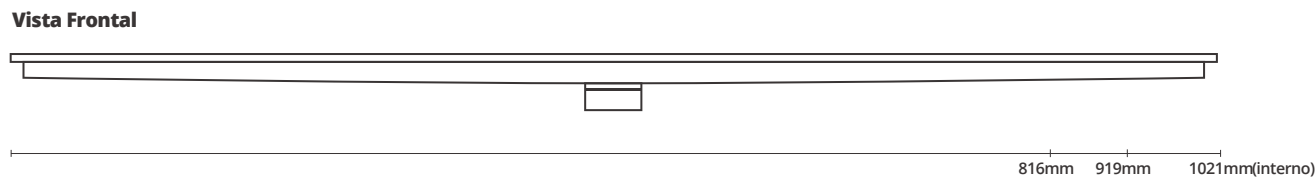

Materiais: tampa: aço inox 304. Base: ABS. Caixa sifonada: acoplável em caixas sifonadas de 100 mm e de 150 mm. Subtampa: aço inox 304. Essa peça funciona como berço para acomodar uma tira de piso colada como acabamento final. Grade retentora, ventosa e Fecha Ralo acompanham o produto. Bolsa acoplável e bucha de redução vendidas separadamente. Produto patenteado.

Referências

Royal

Base	Tampa	Medida de Referência	Código
Royal	Inox	80 cm	116
Royal	Inox	90 cm	117
Royal	Inox	100 cm	118
Royal	Oculto	80 cm	131
Royal	Oculto	90 cm	132
Royal	Oculto	100 cm	133

Peças que acompanham o produto



Fecha Ralo



Ventosa



Grade Retentora

Acessórios Compatíveis



Bolsa Acoplável
Caixa Sifonada



Bucha de
Redução



Sifão Grupo
Linear





Square line

UMA SOLUÇÃO PRÁTICA E MULTIFUNCIONAL PARA
SAIR DO COMUM.



Maior vazão de água

Opções de acabamentos

Limpeza fácil

Aba contra infiltração

Base com altura reduzida
que evita cortes na laje durante
a instalação

Cores com processo de coloração especiais, que não riscam
e não desbotam:
Black Matte: Epoxi
Gold e Rosé Gold: PVD

Queda interna

Fácil adaptação em reformas

Ideal para salas de banho, banheiros em geral, lavação ou
áreas de serviço e reformas.



Tampa e subtampa

Vista Lateral

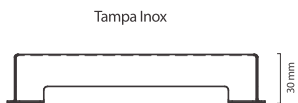

Subtampa Inox Oculta



Vista Superior

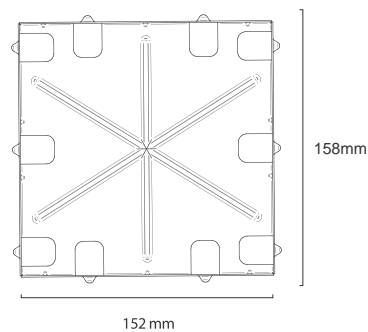
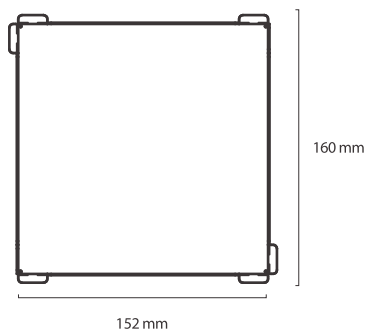

Base

Vista Superior

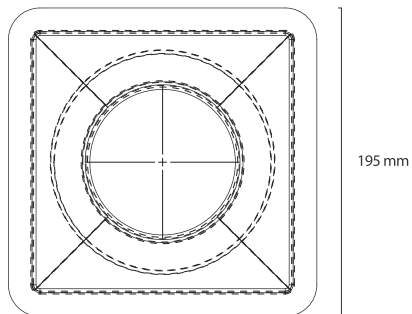

Vista Frontal

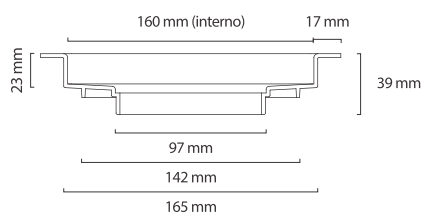

Opções de cores



Materiais: base em PVC. Caixa sifonada: acoplável em caixas sifonadas de 100 mm, de 150 mm e compatível com tubo de 50 mm. Tampa Inox: Aço Inox 304 Escovado. Subtampa: aço inox 304 (modelo Oculto). Essa peça funciona como berço para acomodar uma tira de piso colada como acabamento final. Grade interna, ventosa e Fecha Ralo acompanham o produto. Produto patenteado.

Referências

Base	Tampa	Processo de Coloração da Tampa	Medida de Referência	Código
Square	Inox	-	15 x 15 cm	210
Square	Oculto	-	15 x 15 cm	209
Square	Polida	-	15 x 15 cm	4242
Square	Black Matte	Epóxi	15 x 15 cm	4243
Square	Gold	PVD	15 x 15 cm	4244
Square	Rosé Gold	PVD	15 x 15 cm	4245

Peças que acompanham o produto



Fecha Ralo



Ventosa



Grade Retentora



Adaptador Square





Smart line

FLEXIBILIDADE E ACABAMENTO IMPECÁVEL AO SEU AMBIENTE.



Maior vazão de água

Opções de acabamentos

Com ou sem sifonagem; oferece opção sifonada para saída horizontal e vertical.

Limpeza fácil

Aba contra infiltração

Base com altura reduzida que evita cortes na laje durante a instalação

Queda interna

Fácil adaptação em reformas (apartamentos)

Ideal para salas de banho e banheiros em geral.



OPÇÃO
100%
INOX



Tampa e subtampa

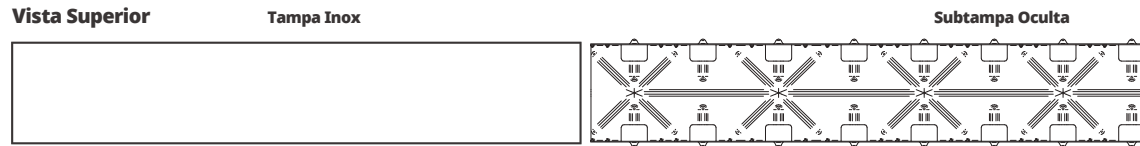
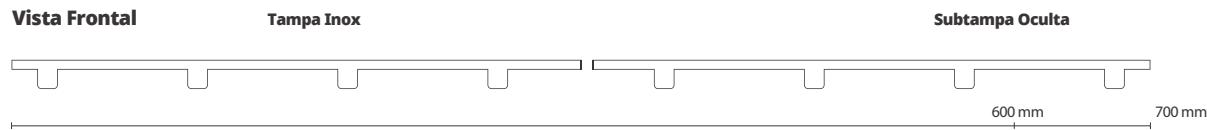

Base

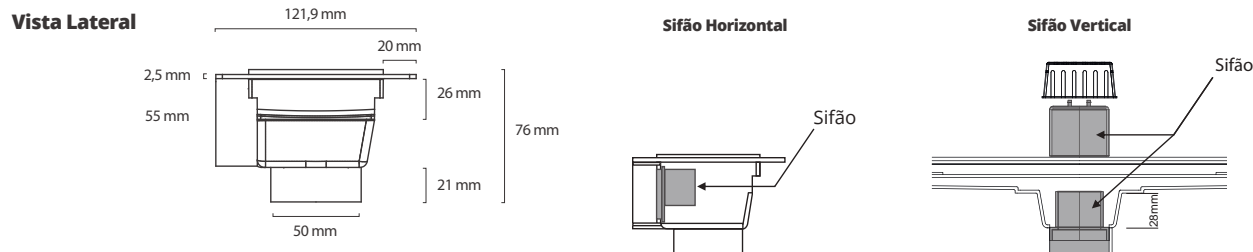
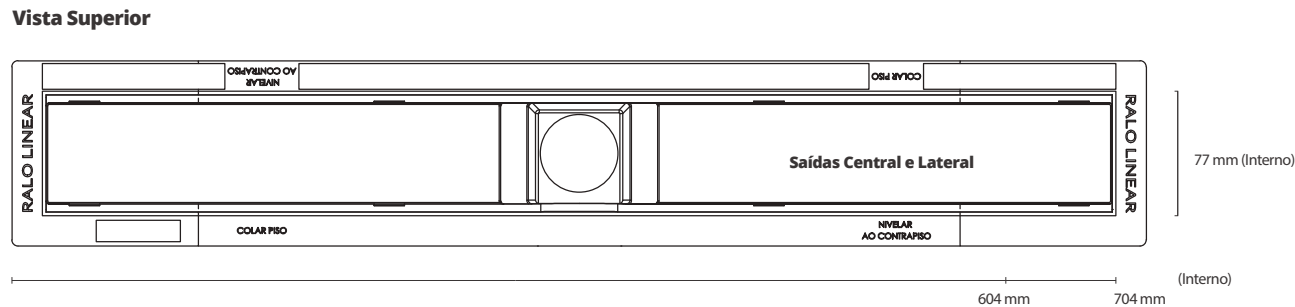
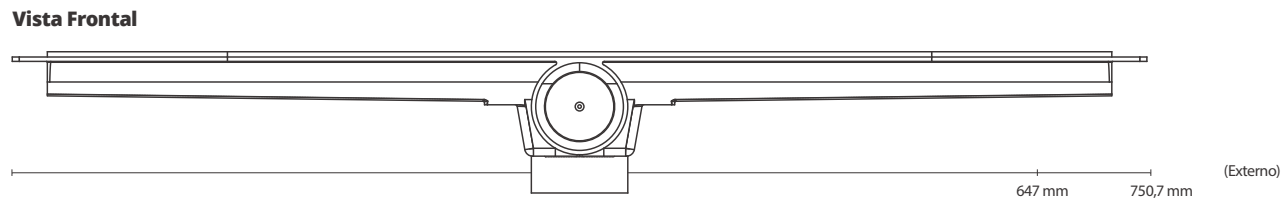

Material: tampa de aço inox 304. Base: PVC. Caixa sifonada: acoplável em caixas sifonadas de 100 mm e de 150 mm. Subtampa: aço inox 304. Essa peça funciona como berço para acomodar uma tira de piso colada como acabamento final. Grade retentora, ventosa e Fecha Ralo (exceto nos modelos sifonados) acompanham o produto. Produto patentado.

Referências

Smart

Base	Tampa	Medida de Referência	Código
Smart	Inox	60 cm	260
Smart Sifonado	Inox	60 cm	917
Smart	Inox	70 cm	261
Smart Sifonado	Inox	70 cm	918
Smart	Oculto	60 cm	262
Smart Sifonado	Oculto	60 cm	915
Smart	Oculto	70 cm	263
Smart Sifonado	Oculto	70 cm	916

Peças que acompanham o produto

Seco



Fecha Ralo



Ventosa



Grade Retentora

Sifonado



Sifão Smart Vertical

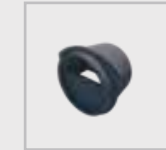

Sifão Smart Horizontal



Ventosa



Grade Retentora Vertical



Grade Retentora Horizontal

Acessórios Compatíveis



Bolsa Acoplável



Bucha de Redução



Sifão Smart Vertical

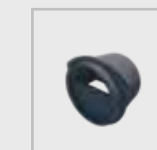

Sifão Smart Horizontal



Grade Retentora Vertical



Grade Retentora Horizontal

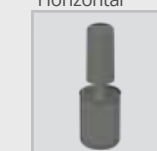

Sifão Grupo Linear





Versatile line

VERSATILIDADE E BOM GOSTO QUE SE
COMPLEMENTAM.



Maior vazão de água

Opções de acabamentos

Com ou sem sifonagem vertical

Limpeza fácil

Aba contra infiltração

Base com altura reduzida que evita cortes na laje durante a
instalação

Queda interna

Cores com processo de coloração especiais, que não riscam
e não desbotam:

Black Matte: Epoxi

Gold e Rosé Gold: PVD

Ideal para banheiros em geral e espaços gourmet.

Base

Vista Superior

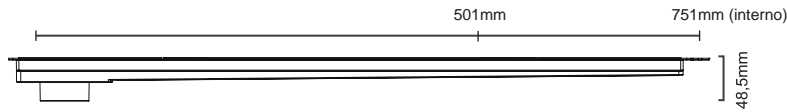

Vista Frontal

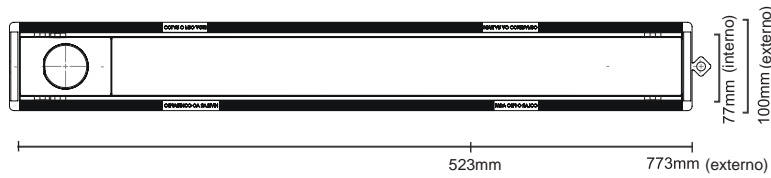

Vista Lateral

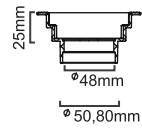

Tampas

Vista Frontal



Vista Superior

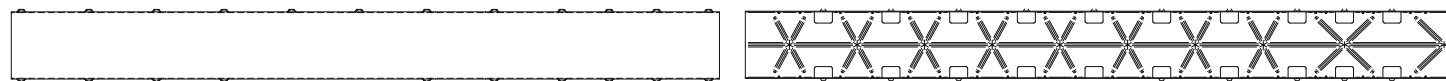

Vista Lateral

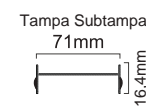
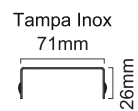

Black Matte



Escovado



Gold



Rosé Gold



Polido

Materiais: base em PVC. Tampa e subtampa em aço inox 304. Grade Retentora, Fecha Ralo e Ventosa acompanham o produto (exceto nos modelos sifonados). Sifão Grupo Linear, Grade Retentora e Ventosa acompanham os modelos sifonados. Caixa sifonada: acoplável em caixas sifonadas de 100 mm e de 150 mm. Bolsa acoplável vendida separadamente. Essa peça funciona como berço para acomodar uma tira de piso colada como acabamento final. Produto patenteado.

Referências

Base	Tampa	Processo de Coloração da Tampa	Medida de Referência	Código
Versatile	Oculto	-	50 cm	4251
Versatile	Inox	-	50 cm	4252
Versatile	Inox Gold	PVD	50 cm	4253
Versatile	Inox Black Matte	Epóxi	50 cm	4254
Versatile	Inox Rose Gold	PVD	50 cm	4255
Versatile	Inox Polida	-	50 cm	4256
Versatile	Oculto	-	75 cm	4257
Versatile	Inox	-	75 cm	4258
Versatile	Inox Gold	PDV	75 cm	4259
Versatile	Inox Black Matte	Epóxi	75 cm	4260
Versatile	Inox Rose Gold	PVD	75 cm	4261
Versatile	Inox Polida	-	75 cm	4262

Peças que acompanham o produto

Seco



Fecha Ralo



Ventosa



Grade Retentora

Sifonado



Sifão Grupo Linear



Ventosa



Grade Retentora

Acessórios Compatíveis



Bolsa Acoplável Caixa Sifonada



Buchta de Redução



Sifão Grupo Linear





Infinity line

DO TAMANHO QUE VOCÊ PRECISA.

100%
INOX

ACABAMENTO
OCULTO



Maior vazão de água

Opções de acabamentos

Limpeza fácil

Tamanho infinito
(módulos acopláveis)

Bases e tampas podem ser
cortadas para se adaptar à
instalação

Calha moldada no piso

Aba contra infiltração

Altura reduzida: permite moldar
a calha com pouca profundidade
se necessário

Perfis com pontes móveis e
conectáveis (Modelo PVC)

Perfil com chumbador para
melhor fixação (Modelo PVC)

Ideal para varandas, piscinas e espaços gourmet.

Subtampa

Vista Frontal

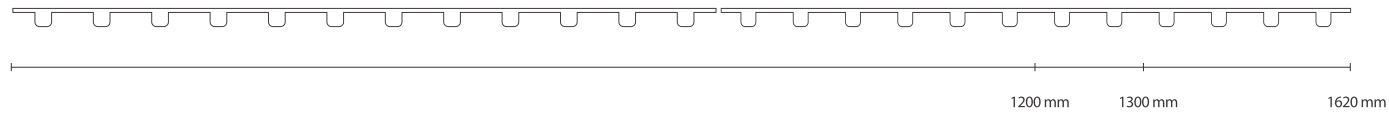

Vista Superior

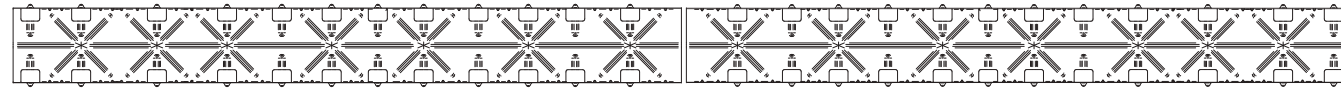

Vista Lateral

Modelos 120 e 160

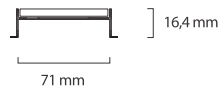

Modelo 130

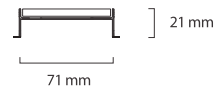

Base Inox e PVC

Vista Frontal (Inox)

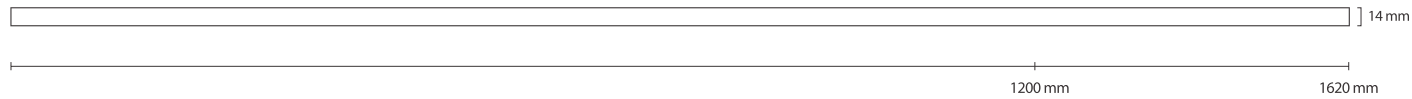

Vista Superior (Inox)

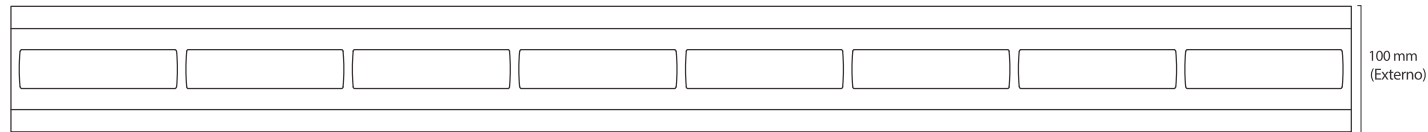

Vista Frontal (PVC)

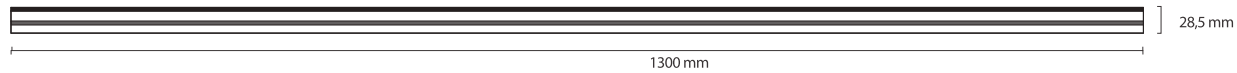

Vista Superior (PVC)

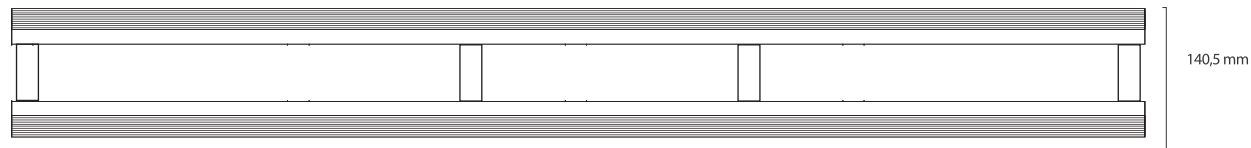

Vista Lateral

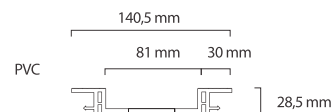
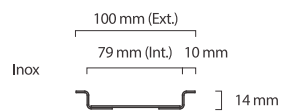

Corte

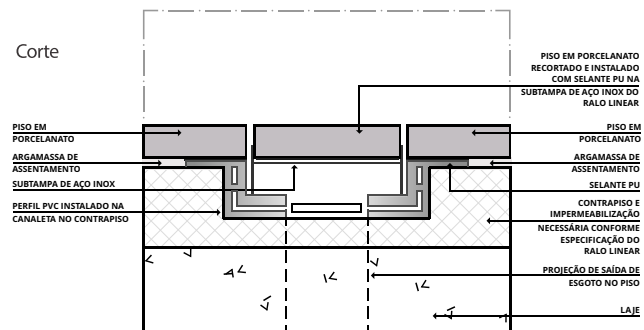

Materials: bases: PVC (modelo 130) e aço inox 304 (modelos 120 e 160).
Subtampas: aço inox 304. Essa peça funciona como berço para acomodar uma tira de piso colada como acabamento final. Produto patenteado.

Referências

Infinity

Base	Tampa	Medida de Referência	Código
Infinity PVC	Oculto	130 cm	469
Infinity Inox	Oculto	120 cm	258
Infinity Inox	Oculto	162 cm	259

Infinity Slim

line



UM RALO ESTREITO, QUE SEGUE TENDÊNCIAS, SEM PERDER A FUNÇÃO.



Maior vazão de água

Limpeza fácil

Tamanho infinito
(módulos acopláveis)

Ralo mais estreito, seguindo as tendências de construção, porém sem comprometer a vazão

Bases e tampas podem ser cortadas para se adaptarem à instalação

Calha moldada no piso

Aba contra infiltração

Altura reduzida: permite moldar a calha com pouca profundidade se necessário

Perfis com pontes móveis e conectáveis

Perfis com chumbador para melhor fixação

Ideal para varandas, espaços gourmet e espaços reduzidos.

Tampa

Vista Frontal

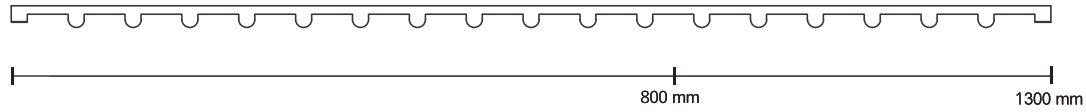

Vista Superior



Vista Lateral

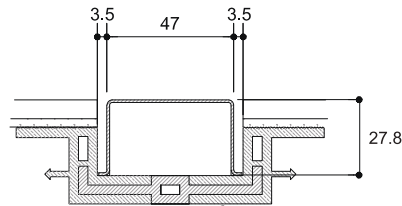

Base

Vista Frontal

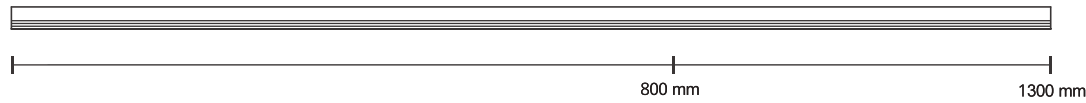

Vista Superior

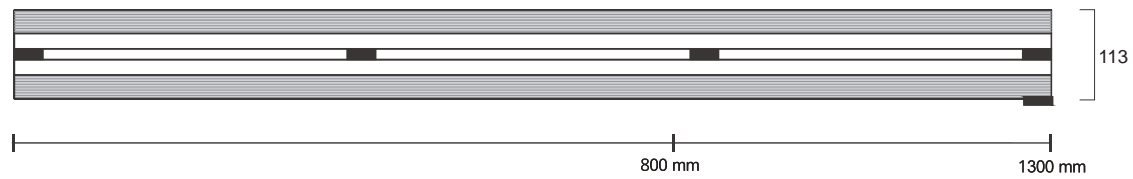

Vista Lateral

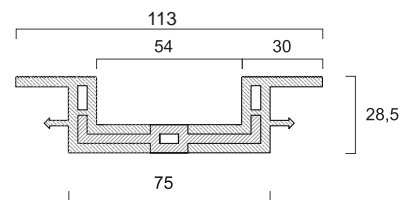

Referências

Infinity Slim

Base	Tampa	Medida de Referência	Código
Infinity Slim	Vazada Inox	80 cm	1795
Infinity Slim	Vazada Inox	130 cm	1794



Infinity Plus

line



BASES E TAMPAS QUE PODEM SER CORTADAS,
ADAPTANDO-SE A INSTALAÇÃO.



Maior vazão de água

Acabamento Oculto

Limpeza Fácil

Tamanho infinito
(módulos acopláveis)

Bases e tampas podem ser cortadas
para se adaptar à instalação

Calha moldada no piso

Aba contra infiltração

Altura reduzida: permite moldar a
calha com pouca profundidade se
necessário

Perfis com pontes móveis
e conectáveis

Perfil com chumbador para
melhor fixação

Ideal para varandas, piscinas e espaços gourmet.
Possibilita a paginação conforme o tamanho do piso utilizado

Tampa

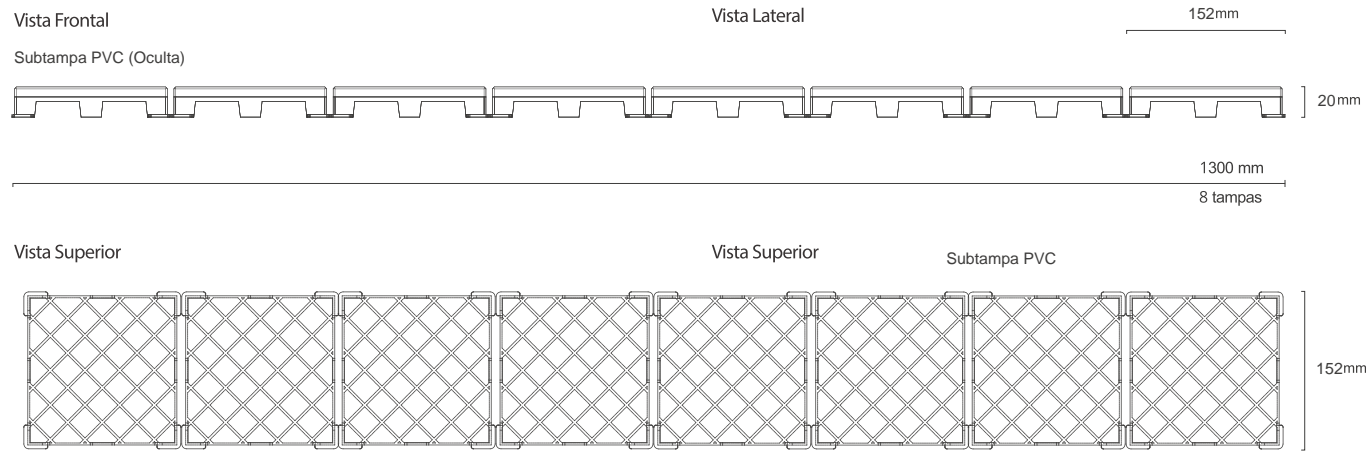

Base



Referências

Infinity Plus

Base	Tampa	Medida de Referência	Código
Infinity PVC	Oculto	130 cm	2931

Materiais: Base em PVC. Subtampa: PVC. Essa peça funciona como berço para acomodar uma tira de piso conforme paginação do ambiente, colada como acabamento final. Produto patenteadado.



Einstein já dizia que uma mente que se abre a uma nova ideia jamais retorna ao seu tamanho original. E pensar diferente requer não só uma boa dose de coragem, mas também inovação constante.

Foi baseado em uma ideia original e inovadora que o Grupo Linear surgiu e construiu sua história. Do inconformismo veio a evolução e da evolução um novo nicho de mercado. Quem diria que o ralo poderia ter novas formas, diferentes matérias-primas e, muito além da funcionalidade, se tornar uma peça de destaque? Quem apostaria em um produto esquecido, que sempre foi feito igual, para torná-lo revolucionário?

O Grupo Linear apostou. E nasceu de uma ideia, em uma garagem, para ganhar as lojas, as cidades, o país, o continente. Mais do que uma empresa especializada em ralos e soluções de escoamento, o Grupo Linear tornou-se uma marca consolidada e confiável, com veia inovadora.

Em dez anos construímos uma história de sucesso porque acreditamos que é possível fazer diferente, melhor, mais eficiente. Porque somos únicos, conquistamos a chancela do consumidor de diversos países e nos tornamos referência.

Somos o Grupo Linear.

RAOLINEAR
ELLEVE

novii

DOMINI PRO



elleve.ind.br



RECONHECIMENTO
INTERNACIONAL

Produzido por:



Rua Gov. Jorge Lacerda, 1809
89045-338 | Blumenau | SC

 47 3037-5323

contato@grupolinear.ind.br
www.grupolinear.ind.br